

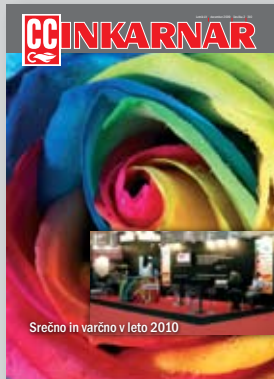

CINKARNAR



Srečno in varčno v leto 2010



Naslovnica:
Predstavitev programa PE Kemija Mozirje in PE
Grafika na sejmih Vzhodne Evrope
Foto manjša: Dani Mulej

CINKARNAR

Časopis Cinkarne Celje, d. d.
Letnik: LV, december 2009, številka 2/310

Glavna in odgovorna urednica:
Mira Gorenšek

Lektor:
Mag. Zoran Pevec

Izdajatelj, naslov uredništva in tisk:
Cinkarna Celje, d. d.,
Kidričeva 26,
p. p. 1032, 3001 Celje,
telefon: ++386(0)3 4276144,
faks: ++386(0)3 4276172,
el.pošta: info@cinkarna.si

Oblikovanje:
Lea Gorenšek

Filmi in tisk:
Cinkarna Celje

*Vse kar je v moči narave in razuma,
naj bo v letu 2010 naravnano tako,
da bo življenje prijetno,
delo, ki ga opravljamo,
pa čimbolj uspešno!*

*Naj bo Božič čas radosti in
Novo leto priložnost za nove izzive!*

Nadzorni svet Cinkarne Celje, d.d.

IZ VSEBINE



6

4 V Cinkarni imamo prvega EU energetskega menedžerja, v letu 2010 bomo dobili še drugega.



20

6 **CC UM projekt deluje že tri leta.** Prenosni računalnik je prišel v prave roke.

9 **Izboljšava na površinski dodelavi TiO₂.**

10 **10 - obletnici:**

20 **Slavita obrat mas za gradbeništvo in strokovne informacije Modre strani**

14 **Predstavljamo nova mlada sodelavca Dubrovko Kunst in Tihomirja Djuričiča.**

17 **Predstavljajo predsednika Sveta delavcev Dušana Mestinskga.**



22

22 **Reportaži: Nagradni natečaj za otroke in Srečanje kupcev, porabnikov gradbenih materialov Cinkarne.**

24 **V naši stalni rubriki dejavnosti naših sodelavcev izven dela predstavljamo Mirka Polutnika.**

25 **V Spoznaj me** predstavljamo Tatjano Pogorevc Tovornik.

26 **Poslovili smo se od 24 sodelavcev.**



29

29 **Novice** iz področja športa, rekreacije, planinske strani

Tudi v prihodnje bomo varčni

Leto 2009 je bilo resnično na preizkušnji, kot sem zapisal v lanski poslanici. Z odrekanni smo uspeli preživeti, v prihodnjem letu moramo nadaljevati s skromnostjo in biti še bolj zavzeti in previdni ter s preišljenimi ukrepi, dodatno privarčevati.

Svetovna gospodarska kriza je v letu 2009 z vso močjo vplivala na poslovanje našega podjetja. Katastrofalne razmere iz konca lanskega in začetka letošnjega leta so se v drugi polovici leta sicer začele malo izboljševati, recesija se je rahlo otoplila, malenkost se je povečala poraba izdelkov pri naših kupcih. Agresivna prodaja je povzročila znižanje naših zalog pigmenta, padec proizvodnje in znižanje zalog pri konkurentih pa sta vplivala na ustavitev padca prodajnih cen. Tako smo lahko v Cinkarni v drugi polovici leta malce lažje zadihali. Poslovno leto bomo tako zaključili manj stresno, kot smo se bali še sredi leta. Optimistično zastavljenih načrtov, ki smo si jih zastavili v planu, kljub odrekannem ne bomo mogli izpolniti. Žal se v poslovnem izidu izgubi ne bo moč izogniti, a vendarle ocenjujem, da bo ta nižja, kot je kazalo še sredi leta.

Cinkarna je v prvih devetih mesecih dosegla le enoodstotni padec količinske prodaje pigmenta titanovega dioksida, hkrati pa smo uspeli zadržati raven cen blizu lanskeoletnih, ki so izredno nizke in dolgoročno ne omogočajo normalnega poslovanja. Pohvalimo se lahko tudi, da smo uspeli povečati tržni delež Cinkarne na evropskem trgu pigmenta na 4,5 odstotkov in 1,4 odstotke v svetovnem merilu. Da bomo v prihodnje lahko še naprej konkurirali na svetovnem trgu, se moramo še naprej truditi zlasti pri zagotavljanju kakovosti in količini proizvodnje.

Na stabilnost poslovanja podjetja je dodatno vplivala dobra proizvodnja in prodaja programa predelave cinka, ki je preseгла lanskeoletne količine za 20 odstotkov, proizvodnje zmogljivosti so ves čas polno izkoriščene. Večje povpraševanje po tem programu se kaže zlasti v dostopnosti za manjša naročila, v težavah konkurentov in pozitivnem trendu borzne cene cinka. Zavedati pa se moramo, da je oprema te proizvodnje

dotrajana, zato so težave z zagotavljanjem pogojev dela in delovno silo.

Od drugih manjših prodajnih programov smo povečanja prodaje dosegli pri Masterbatchih, žeplovi kislini in programu Veflona, poslovanje drugih programov pa zaradi neugodnih razmer poteka bistveno slabše. Poleg tržnih razmer jih pestijo plačilna nedisciplina, podaljševanje rokov plačil in odprte pretekle terjatve. Tu bo potrebnih še vrsto aktivnosti, predvsem pa dodatnih akcij na področju proizvodnje in prodaje.

Predvidevanja, kako bo v prihodnje sošvedno zelo nepredvidljiva. Zato moramo biti vselej pripravljeni na hitro prilagodljivost razmeram v svetovnem gospodarstvu. Še naprej moramo intenzivno krepiti pospeševanje prodaje in se osredotočiti na oskrbo z denarnimi sredstvi. Pri tem naj omenim, da smo uspeli v letu 2009, kljub težavam, bistveno znižati finančno zadolženost podjetja, kar je redkost v slovenskem prostoru.

V letu 2009 smo nadaljevali z aktivnostmi na področju porabe energije, opravili zamenjavo dobavitelja električne energije ter bili še naprej učinkoviti pri rabi energije. Ta trend moramo nadaljevati in vztrajati pri načrtovanih aktivnostih.

Kljub temu, da živimo v težkem času, lahko optimistično gledamo na prihodnost našega razvoja. Na tem področju imamo velika pričakovanja, saj smo pospešili dejavnost z novimi mladimi strokovnjaki, ki intenzivno raziskujejo možnosti proizvodnje izdelkov z višjo dodano vrednostjo. Pri tem potekajo intenzivne aktivnosti pridobivanja finančne podpore od države in povezovanje znanja z državnimi inštituti in fakultetami ter drugimi industrijskimi podjetji. V prihodnjem letu načrtujemo izgradnjo pilotne naprave za proizvodnjo ultrafinega titanovega dioksida



Tomaž Benčina

in testnega poligona na odlagališču, ki bo omogočal spremljanje kemijskih parametrov na nasipu iz rdeče sadre.

Na področju kadrovske dejavnosti ugotavljamo, da se z upokojevanjem in novim zaposlovanjem spreminjajo tudi delovna mesta. Zato smo predvideli, da ob novem letu 2010 opravimo nekaj reorganizacij v PE Titanov dioksid, PE Metalurgiji, Finančni in Računovodski službi, kasneje pa še v PE Grafika.

Dinamika investiranja se je v podjetju občutno upočasnila, vendar moram poudariti, da je investiranje na področju ravnanja z okoljem, varnostjo ter zdravjem ljudi, neokrnjeno. Pohvalimo se lahko, da smo prejeli uporabno dovoljenje za odlaganje ožete sadre in potrditev o skladnosti delovanja našega sistema ravnanja z okoljem, varnostjo in zdravjem s standardoma ISO 14001 in BS OHSAS 18001, v PE Mozirje pa tudi z uredbo EMAS, kot eni prvih v Sloveniji. Seveda pa se naša prizadevanja za nenehno izboljševanje okolja nadaljujejo. Še vedno je odprta naša vloga za pridobitev okoljevarstvenega dovoljenja ter pridobitev občinskega podrobnega prostorskega načrta, za kar se bomo morali angažirati še v letu 2010.

Ob koncu leta se iskreno zahvaljujem vsem zaposlenim za požrtvovalno soustvarjanje poslovnega leta 2009 in želim, da bomo tudi v letu 2010 tvorno sodelovali, bili strpni, razumevajoči, strokovni ter se medsebojno spoštovali.

Vsem vam zaposlenim, vašim najbližjim, upokojevcem in poslovnim partnerjem želim uspešno, zdravo in mirno leto 2010.

Tomaž BENČINA
Generalni direktor – predsednik uprave

Imamo evropskega energetskega menedžerja



Alojz Ulaga, univ. dipl. inž. el., koordinator področja v PE Vzdrževanje in energetika si je med prvimi v Sloveniji pridobil naziv Evropski energetski menedžer, prihodnje leto bomo dobili še enega, kar je za Cinkarno kot veliko porabnico energije, zelo dobrodošlo.



Prva skupina evropskih energetskega menedžerjev v Sloveniji, med katerimi je Alojz Ulaga

Nedavno ste končali šolanje za evropskega energetskega menedžerja, prvega takšne vrste v Sloveniji. Se vam zdi, da je izobraževanje dobro zastavljeno?

17. decembra 2008 sem res kot eden izmed prve 23 članske slovenske skupine slušateljev uspešno zaključil program izobraževanja v projektu EUREM.NET – izobraževanje in vzpostavitev mreže evropskih energetskega menedžerjev. Izobraževanje je zelo dobro zastavljeno. Temelji namreč na izkušnjah, ki jih že imajo z izvajanjem takšnih izobraževanj v Nemčiji, Avstriji, Veliki Britaniji in na Portugalskem. Omeniti velja,

da je program certificiran v Nemčiji, gradivo za izobraževanje, ki je torej licenčno, pa je bilo vmes že posodobljeno. Izobraževanje za energetskega menedžerja se je v Nemčiji začelo že leta 1999 in tam imajo danes že približno 550 energetskega menedžerjev, ki so uspešno zaključili takšno izobraževanje; v Avstriji, kjer so program začeli leta 2003, pa so izobrazili približno 119 menedžerjev. Uspešnost programov se meri s projektnimi nalogami, ki so neposredno usmerjene v zmanjšanje rabe in stroškov za energijo.

Kako izgleda študij in kaj vse obsega, kakšne so domače naloge?

V Sloveniji smo šolanjem začeli 7. maja 2008. V prvi skupini nas je bilo 23 slušateljev, ki smo v večjem delu bili iz industrijskih podjetij. Program izobraževanja je bil razdeljen na štiri tridnevne sklope in je zajemal 23 tematik, le-te pa je predstavilo 20 predavateljev. Tako smo spoznavali slovensko in evropsko energetske zakonodajo, pridobivali znanja o ekonomiji, termodinamiki, meritvah in regulacijah, elektromotornih pogonih itd.. Skratka tematika je zelo obširna in je zahtevala precej utrjevanja tudi doma. Izobraževanje je osredotočeno na pridobivanje znanj za izvajanje ukrepov učinkovite rabe energije, ki zagotavljajo srednje do visoko zmanjšanje

rabe in stroškov za energijo ob sprejemljivih investicijskih stroških. Poudarek pa je predvsem na praktičnih nalogah, ki jih je bilo potrebno rešiti doma. Naloge so bile vezane na predavano tematiko s ciljem prepoznati energetske najbolj optimalne rešitve in s tem doseči tudi najbolj ugodno vračilno dobo investicij.

Za pridobitev naziva »Evropski energetski menedžer« pa smo morali udeleženci pripraviti in predstaviti tudi projektno nalogo, sodelovati na vsaj 80 odstotkih predavanj, uspešno pa smo morali opraviti tudi pisni preizkus znanja. Tako predavanja kot domače naloge so zahtevale uporabo računalnika ter tudi že kar nekaj računalniškega predznanja (predvsem programa Excel). Posebna »domača naloga« pa je bila seveda projektna naloga, ki jo je moral vsak udeleženec pred podelitvijo certifikatov, poleg formalnega preskusa znanja, pripraviti in predstaviti.

Odlična ocena projektni nalogi

Vaša projektna naloga je bila ocenjena najbolje, o tem smo že pisali, kaj vse je prinesla Cinkarni in drugim?

Projektna naloga je morala biti izdelana na konkretnih primerih v podjetju, iz katerega je bil udeleženec izobraževanja. Vsebovati je morala predloge za izvedbo ukrepov učinkovite rabe energije (URE) na najbolj kritičnih področjih v podjetju. Moja projektna naloga je imela naslov: Vgradnja frekvenčnih regulatorjev za elektromotorje na odsosovalnih sistemih poz. 27.03 A,B,C in transportnih sistemih poz. 41.18 A, B, C in 41.36 A, B, C v PE TiO₂.

Naloga je bila sestavljena iz dveh delov in sicer iz same izdelave le-te ter iz predstavitve naloge pred strokovno komisijo. Vsak udeleženec je imel za nalogo tudi mentorja, ki je strokovni del naloge ocenil. Moj mentor je bil Gregor Kustec iz podjetja ENKOM, d.o.o., ki je podal naslednjo oceno o nalogi:

Področje	Doseženo število točk
Analiza izhodiščnega stanja (največ 12)	12,0
Optimizacija (največ 15)	15,0
Ekonomska upravičenost (največ 8)	8,0
Skupno število točk (največ 35)	35,0

Obrazložitev ocene:

Alojz Ulaga se je izredno sistematično lotil projektne naloge. V analizi izhodiščnega stanja so pregledno opisana in predstavljena osnovna izhodišča, ki v nadaljevanju pogojujejo izračune z optimizacijo ventilatorskih sistemov. Zelo nazorno je podana tudi problematika na področju odsosovanja in transporta materiala. Nazorno je predstavljen popis ventilatorskih

sistemov z glavnimi karakteristikami obratovanja, prav tako so prikazane meritve parametrov, ki pogojujejo oceno povečanja energetske učinkovitosti. Sistematično se analizirane šibke točke ob izvedbi regulacije sistemov, ki jih bo potrebno uskladiti z obstoječimi regulacijami oziroma biti na njih pozoren ob obratovanju in vzdrževanju sistema. V celoti so predstavljeni ekonomski izračuni upravičenosti posameznih naložb in skupno. Pri izračunu potencialov na področju energetske učinkovitosti ter ekonomskih prihrankov so bila uporabljena programska orodja, ki so bila predstavljena in uporabljena v okviru programa EUREM. V zaključku naloge so podane še ostale možnosti optimizacije sistemov, kakor je zamenjava z učinkovitejšimi ventilatorji, elektromotorji in drugo. Morda bi bilo smiselno za ventilatorje na pozicijah 27.03 A, B in C vseeno pred namestitvijo frekvenčnih pretvornikov pridobiti ponudbe in tehnične karakteristike obratovanja z novimi, učinkovitejšimi ventilatorji, kar bi doprineslo k še večji energetske učinkovitosti in k nekaj nižji investiciji za frekvenčne pretvornike. Predlagam tudi, da se vsaj omeni program Motor Challenge, h kateremu bi lahko podjetje Cinkarna Celje pristopilo v primeru izvedene optimizacije.

Na koncu je bilo potrebno znati projektno nalogo tudi prepričljivo zagovarjati pred strokovno komisijo, ki je ocenjevala vsebino predstavitve, izvedbo predstavitve in uporabo pripomočkov. Izgleda, da sem projektno nalogo učinkovito predstavil in zagovarjal, kajti komisija mi je podelila vse možne točke.

Sama projektna naloga se letos realno izvaja v PE TiO₂ in je v zaključni fazi izvedbe. S projektno nalogo je bilo predvideno, da bomo letno prihranili 640.000 kWh električne energije, kar pomeni tudi zmanjšanje 320 t CO₂ letno. Vračilna doba investicije pa je bila ocenjena na 1,45 leta.

Praktične izkušnje z že nameščenimi napravami (posebej še na zračnih transportnih sistemih) pa kažejo še bistveno boljše rezultate.

Šolamo še enega evropskega menedžerja

Kaj bi dejali novi generaciji študentov na pot? Kot vemo, se bo enakega študija lotil tudi naš sodelavec Branko Starič.

Interes za to vrsto izobraževanja je zelo velik. Tako je junija letos šolanje končala že druga skupina evropskih energetskih menedžerjev. Oktobra 2009 pa je z izobraževanjem začela že tretja skupina v kateri je, kot ste že omenili, tudi naš sodelavec Branko Starič.

Takšno izobraževanje je v Sloveniji zelo potrebno. Zlasti nemška in avstrijska podjetja

izobraževanje EUREM že dobro poznajo in cenijo prav zaradi praktičnih znanj, ki jih lahko udeleženci takoj prenesejo v prakso in tako pri varčevanju z energijo dosegajo vidne rezultate. Tudi slovenska podjetja so spoznala, da to izobraževanje prinaša koristi. Na to kaže število zainteresiranih za izobraževanje. Vprašanje varčevanja z energijo, še zlasti v trenutnih gospodarskih razmerah, nikjer ne bi smelo biti več postranskega pomena. V Cinkarni Celje se vodstvo tega zelo zaveda in na to kaže tudi odločitev uprave, da pošlje Branka Stariča na izobraževanje EUREM. Tako bomo v Cinkarni naslednje leto dobili še enega energetskega menedžerja, kar bo glede na našo energetske intenzivnost zelo dobrodošlo. Branko Starič pa je že tudi sedaj ena od gonilnih sil projekta ORE. Njemu in celotni tretji skupini slušateljev želim veliko uspeha pri izobraževanju, ter da bi pridobili čim več znanja za izvajanje ukrepov učinkovite rabe energije. Možnosti za realizacijo le-teh v praksi je v Sloveniji več kot dovolj.

Vedno novi izzivi

Kakšna je pot naprej na področju učinkovitosti rabe energije v Cinkarni? Kakšni so načrti, kako še izboljšati doseženo?

Uradno se sicer projekt »Optimiranje rabe energije (ORE)« v Cinkarni konča čez eno leto, vendar pa bodo ukrepi za izvajanje učinkovite rabe energije potekali naprej. To je namreč področje, kjer možnosti za izboljšanje stanja nikoli ne zmanjka. V prihajajočem letu nas čaka še veliko dela pri optimiranju proizvodnje in porabe komprimiranega zraka. Velik izziv pa nam je tudi koristno izrabi toplotne vire iz »S« kisline.

Nadaljevati moramo tudi še z bolj učinkovitim prenosom znanja glede učinkovite rabe energije na vse zaposlene ter z njihovim motiviranjem. Zavezanost k trajnostnem razvoju nas, s pridobitvijo standardov ISO 14001 in BS OHSAS 18001, namreč vse postavlja pred vedno nove izzive.

Na tem mestu bi se zahvalil vsem zaposlenim za njihov doprinos k doseženim uspehom na področju učinkovite rabe in varčevanja z energijo. Istočasno ob koncu leta želim zaposlenim v Cinkarni veliko toplino in miru v prihajajočih praznikih ter uspešno in osebno srečo polno leto 2010. Seveda pa želim vsem tudi veliko energetske učinkovitosti – tako v službi kot doma.

Spraševala: Mira Gorenšek
Foto: IJS-CEU

Dobro delovanje CC UM projekta

Več kot tri leta so že minila, odkar smo se v podjetju začeli še bolj zavedati pomena množične inovativnosti in posledično motiviranosti naših zaposlenih, predvsem pa, ker smo bili prepričani, da smo mi podjetje, kjer se v glavah zaposlenih poraja mnogo idej in rešitev, ki bi pripomogle k boljšemu poslovanju podjetja, lažjemu delu, izboljšanju pogojev dela, optimiranju najrazličnejših procesov in postopkov, zmanjšanju oz. kopičenju papirjev v podjetju in izboljšanju učinkovitosti.



Udeleženci žrebanja inovatorjev v letu 2009.

Zato smo se odločili, da vzpostavimo sistem nenehnega izboljševanja, kjer bi lahko vsak naš zaposleni aktivno sodeloval v sistemu, in ki bi porodil mnogo koristnih predlogov in idej. Zaradi teh razlogov je nastal projekt, z imenom CC UM, ki je luč sveta v praksi ugledal 1. 4. 2007. Sprva je bilo polletno prehodno testno obdobje, ki je podalo solidne, spodbudne rezultate, zato smo od 1. 1. 2008 aktivno startali z projektom, ki je eden od strateško pomembnih ciljev uprave podjetja.

V tem času se lahko pohvalimo, da so naši zaposleni izredno dobro sprejeli sistem »CC UM RODI IZUM«, saj je od začetka projekta v pisarno CC UM prispelo kar 447 najrazličnejših prijav idej, s katerimi so zaposleni izboljševali delovne procese, pogoje dela in ustvarjali pozitivno inovacijsko klimo, preko katere so se lahko uresničevale njihove ideje, in ki dviguje konkurenčnost našega podjetja na neusmiljenih globalnih trgih.

Število prijav idej na zaposlenega po organizacijskih enotah v projektu CC UM.

ORG. ENOTA	Št. prijav IDEJE
VZD, EN	106
TiO ₂	97
KM	57
KC	42
VEFLON	33
MET	25
SVO	15
GR	12
SOPAR	10
R&R	10
MAR	10
SINF	9
KSS	8
SK	6
RAČ	3
SVD	2
IS	2
SKUPAJ	447

Največ idej je bilo prijavljeno iz naših dveh največjih poslovnih enot Vzdrževanje in energetika ter Titanov dioksid, največ idej na zaposlenega in s tem največjo učinkovitost pa sta dosegli naši Kemiji, in sicer PE Kemija Mozirje in PE Kemija Celje.

Novo nagrajevanje – značke CC UM

V letošnjem letu smo se odločili, da naše najbolj aktivne inovatorje še posebno nagradimo, zato smo v letošnjem letu uvedli bronasto, srebrno in zlato značko prijaviteljev CC UM. Bronasto značko prejmejo tisti prijavitelji, ki so od začetka projekta od leta 2007 prispevali vsaj 10 idej (»Klub 10«), srebrno značko prejmejo tisti, ki so prispevali 30 idej (»Klub 30«) in zlato značko prejmejo tisti, ki so prispevali 50 idej (»Klub 50«). Največ prijav idej in s tem srebrno značko je prijavil:

- Stjepan Kelavić in PE Vzdrževanje in energetika, in sicer 30.

Sledijo mu prijavitelji, ki so osvojili bronasto značko CC UM, in sicer:



Stjepan Kelavić prejema srebrno značko

- Miran Fendre, PE TiO₂ – 26 prijav,
- Maksimilijan Poličnik, PE Kemija Mozirje – 16 prijav,
- Marko Senica, PE Kemija Mozirje – 16 prijav,
- Branko Starič, PE Vzdrževanje in energetika – 15 prijav,
- Skupina VAP, PE Vzdrževanje in energetika – 15 prijav,
- Janez Prisljan, PE Kemija Mozirje – 10 prijav.



Marko Senica in Maksimilijan Poličnik



Miran Fendre ima že 26 prijav



Jože Šumečnik s prenosnim računalnikom

Prav tako se lahko pohvalimo, da smo v minulih letih osvojili dva zlati plaketi za najboljše inovacije na celjskem področju, ki sta nas zastopali na državnem tekmovanju najboljših inovatorjev ter eno srebrno in bronasto plaketo. Zlati plaketi so dobili: leta 2007: Vladimir Vrečko, Stjepan Govedič, Marjan Rejc, Mišo Primc, Boštjan Naraločnik, za inovacijo z naslovom Avtomatsko vodenje delovanja zveznega hranilnika pare; leta 2008: Janez Goršek in Dušan Šeruga za inovacijo z naslovom Kapilarni izmenjevalec toplote. Srebrno plaketo sta prejela: leta 2008: Jože Cvelfer, Roman Deželak za inovacijo z naslovom Napihneni PTFE kompenzatorji z jekleno ojačitvijo.



Skupina VAP: Tomi Golhleb, Janez Šmarčan, Marko Križan, Štefan Arnšek, Dušan Mestinssek in Blaž Krajnc

Bronasti plaketi sta prejela: leta 2007: Jože Cvelfer, Roman Deželak za inovacijo z naslovom Varjenje – spoj PTFE antistatik cevi. Vsem nagrajencem in najboljšim prijaviteljem še enkrat čestitamo!

Žrebanje je prineslo nove nagrade

Tudi letos, kot je že v navadi, nismo pozabili na tradicionalno nagradno žrebanje, ki smo ga organizirali v torek 1. 12. 2009. Letos je nagradno žrebanje potekalo en mesec prej kot ponavadi, zaradi objektivnih okoliščin.

Sodelovali so prijavitelji idej, ki so svoje ideje posredovali v pisarno CC UM do ponedeljka 30. 11. 2009. Drugi prijavitelji idej do konca leta pa bodo sodelovali v nagradnem žrebanju v naslednjem letu. V letu 2009 je bila sreča najbolj naklonjena Jožetu Šumečniku iz PE Kemija Mozirje, ki je osvojil prvo nagrado, prenosni računalnik. Dve drugi nagradi, in sicer eno-tedensko koriščenje počitniških kapacitet Cinkarne v poljubnem terminu sta osvojila Šefik Dizdarevič iz Službe za varstvo pri delu in Simon Muzelj iz PE Kemija Celje. Vikend pakete za dve osebi v Logarski dolini pa so osvojili: Ivo Balaško iz PE Metalurgija, Vlado Božič iz PE Kemija Mozirje in Adrijana Jakob iz Kadrovske splošne službe.

MINI ANKETA

Kaj vas vzpodbuja k inoviranju?

Stjepan Kelavić

Inovacija je način mojega izražanja, ker želim iz anonimnosti na svetlo. Naj se ve, da sem tisto, kar sem dobil, zaslužil, torej, da mi ni bilo nič podarjeno. Zame je inoviranje tudi umetnost, ki jo cenim, da ima lep videz in da je funkcionalno. CC UM je priložnost za nas, ki razmišljamo inovativno, zakaj bi sicer ostajali v senci. Na ta način izrazimo, kaj mislimo, da se tudi mi počutimo cinkarnarji, več kot drugi. Jaz pravzaprav inoviram že vso svojo delovno dobo od leta 1977. Menim, da bi morali biti inovatorji vpeti v vse kakršnikoli projekte v podjetju, ker imamo na stvari drugačen pogled. Zato smo za podjetje še neizkoriščena kapaciteta.

VAP skupina – Dušan Mestinssek

Ob redkih trenutkih med delom se vsedemo skupaj in zamisli kar same letijo skupaj. Zato naredimo skupinsko prijavo. Vse probleme namreč rešujemo v timu, v katerem vsak pristavi svoj delež inovativnosti.

Jože Šumečnik

Všeč mi je tovarna in sem vesel, da lahko že 26 let delam v tem kolektivu. Stalno delam kakšne izboljšave, da si na ta način pomagamo med seboj. Letos sem prijavil le eno idejo. Računalnika sem zelo vesel, saj imam doma takega, ki je že za odpis.

Miran Fendre

K inoviranju me vzpodbujejo predvsem tri stvari: da se poveča varnost pri delu, da se poveča produktivnost in kakovost proizvodnje ter da se delo olajša. Pri delu veliko opazujem okrog sebe, hodim z odprtimi očmi. Pri sistemu CC UM sem imel nekaj idej, na primer da bi se spisek predlogov objavil na internetu, da se predlogi ne bi podvajali, ker lahko pri prijavitvi ideje dobiš odgovor, da je to že nekdo predlagal. Predlagal sem tudi, da bi lahko prijavitveni obrazec imeli v elektronski obliki tudi tisti, ki nimamo dostopa do interneta.

Marko Senica

Ko ne gre, ko so težave, gledam za tem, da bi delo izboljšal, težave odpravil. Zakaj ne bi nekaj izboljšal, če vidim, da se lahko. V celoti podpiram sistem CC UM.

Maksimiljan Poličnik

K temu me žene možnost, da si olajšamo delo. Dokler ni bilo sistema CC UM je bilo pri nas tako, da če si komu nekaj predlagal in povedal, ni bilo nič iz tega. Ta sistem pa je naravnano tako, da se predlogi morajo obravnavati. Največ idej se porodi pri spremembah v proizvodnje, te pa so in še bodo. Pozdravljam pa novo vrednotenje inovativnega dela.

ŠE NA KRATKO!

Glavni namen je doseči množično dejavnost, zato vse zaposlene še enkrat pozivam k sodelovanju in podajanju koristnih predlogov ter še enkrat podajam ključne informacije, ki se nanašajo na projekt CC UM.

Kaj je ideja, kaj koristen predlog, kaj izum?

Ideja je vsak zapisan predlog.

Koristen predlog je ideja, ki jo je moč uporabiti za izboljšanje katerekoli dejavnosti v našem podjetju.

Izum je ideja, ki je prijavljena na uradu za intelektualno lastnino

Je možnost prijave ideje vezana na naše delo?

Uprava podjetja se zaveda dejstva, da izboljšave najlažje predlagamo na področju, na katerem delamo. Zato za predlaganje koristnih predlogov ni nobenih omejitev. Zakonsko predpisana je le omejitev pri izumih, ki so lahko službeni (posredni ali neposredni) ali prosti. S to delitvijo je pri izumih opredeljen tudi izračun nagrade.

Kakšen je postopek prijave ideje?

Prijavitelj izpolni obrazec za prijavo ideje in ga odda v Pisarni CC UM (Služba za raziskave in razvoj). Za PE Mozirje velja kot oddajno mesto tajništvo PE. V pisarni oziroma tajništvu bodo potrdili prejem prijave in vam izdelali kopijo za vašo evidenco.

KJE DOBIM OBRAZEC ZA PRIJAVO?

Pri obeh vratarjih, v jedilnici, v tajništvu vaše PE oziroma službe, v pisarni CC UM (Služba za raziskave in razvoj), intranet (All Public Folders-Organizacija poslovanja-Poslovna dokumentacija-Prijava ideje, koristni predlogi, inovacije).

Nagrajevanje?

Nagrajeni so vsi koristni predlogi, višina nagrade pa je določena s sklepom Uprave in je odvisna od višine ugotovljene čiste ekonomske koristi. Za ideje prijavitelje na uradu za intelektualno lastnino se višina nagrade določi po pravilniku o inovacijski dejavnosti in koristnih predlogih. Vsi predlogi pa gredo v boben za nagradno žrebanje ob koncu leta.

Marko CVETKO



Industrijski testi hlajenja 7,5 barske kompresorske postaje



Izvedba cevovodov za hlajenje kompresorskih postaj

Za hlajenje kompresorskih postaj 2,5 in 7,5 barov (v nadaljevanju skrajšano: k.p. 2,5 bar + 7,5 bar) se je v zimskih mesecih uporabljala filtrirana voda. V poletnih mesecih dogrevanje filtrirane vode, zaradi hlajenja kompresorjev ni bilo dovoljeno. Tako smo v prejšnjem letu poskusno hladili k.p. 2,5 bar + 7,5 bar s hladilno vodo. Ker to hladilno vodo uporabljajo tudi drugi (šaržni) uporabniki v PE TiO₂, in ker hladilni stolp obratuje po zakonih fizike (vpliv spremembe zunanje temperature in vlažnosti), je prihajalo do previsokih temperatur, ki so onemogočale zanesljivo obratovanje k. p. 2,5 bar + 7,5 bar.

Zaradi rabe neustrežne vode (filtrirane ali hladilne) je prihajalo do uničenja izmenjevalcev (cena enega kompleta je preko 10.000 €). Prav tako se je zaradi večje toplotne obremenitve hladilnega stolpa (potreben odvod toplote za: k. p. 2,5 bar + 7,5 bar ≤ 2102 kW), povečala raba elektrike za hlajenje vode na letni ravni do 15 odstotkov.

Z izvedbo povezovalnega cevovoda DN150 od črpalk za hladilni stolp »S« kisline (63.82 A,B, Q=100 m³/h, H=60 m) v pripravi vode do k. p. 2,5 bar + 7,5 bar in nazaj na odplinjevalnik se je izvedla optimizacija hlajenja. Glede na izkušnje pri dogrevanju filtrirane vode Qf.v.TiO₂ 07/08 ≤170 m³/h,

se je deka voda Qd.v.TiO₂ 07/08 ≤130 m³/h segrela do maksimalno 6,5 °C, kar pomeni maksimalno temperaturo deka vode do 3°C. To pa je še vedno sprejemljivo za procese v pripravi vode.

Doseženi rezultati:

- zaradi zmanjšanja obremenitve hladilnega stolpa in izklopa 5-ih črpalk za potiskanje vode skozi izmenjevalce (izkazale so se kot nepotrebne) lahko govorimo o prihranku električne energije;
- zaradi rabe čiste vode ne bo več potrebe po menjavanju z oblogami obloženih izmenjevalcev (dosedaj je bila potrebna menjava vsakih pet let);
- ne bo tolikšne potrebe po dogrevanju vode za regeneracijo v pripravi vode (≈50 % manj pare);
- proces demineralizacije bo v zimskem času, zaradi v proces vnesene toplote, obratoval z manjšimi stroški (lažje in s tem manjša količina vode za izpiranje pri ionski izmenjavi).

Da realizirana naloga pomeni zadetek v polno, je pokazalo tako testno, kot poskusno obratovanje v najneugodnejših pogojih letos poleti. Dosegli smo prav vse in še več ciljev, kot smo si jih zadali.

Tekst in foto: Branko STARIČ



Povezava površinskih dodelav TiO_2 s cevovodom komprimiranega zraka

Izdelava povezave cevovoda komprimiranega zraka med PD1 in PD2

Pri proizvodnji koprimiranega zraka je v sestavi stroškov 75 odstotni delež energije. Kompresija zraka je povezana z velikimi izgubami, saj proces ni izotermen. Sprošča se precej toplote, ki pomeni izgubo. V čisto mehansko delo se pretvori samo do 10 odstotkov v proces vložene električne energije. Zato je z vidika varčevanja z energijo pomembna izbira kompresorja.

Turbo kompresor IR 2CII-C120 je pri svojem obratovanju za potrebe mikronizacije površinske dodelave 2 (PD2) deloval pod svojo spodnjo mejo regulacije. To pomeni, da je vedno spuščal komprimiran zrak v ozračje in s tem po nepotrebnem trošil energijo. Potreben pretok komprimiranega zraka v PD2 se ocenjuje na maksimalno 4700 kubičnih metrov na uro pri nadtlaku $\approx 7,5$ barov. Ker ima kompresor nazivno kapaciteto 6700 kubičnih metrov na uro pri omenjenem nadtlaku in instalirani moči motorja 850 kilovatov, lahko govorimo o preveliki enoti za potrebe PD2.

Stala bi vsa proizvodnja

Pri dejanskem pretoku je bilo delovanje kompresorja tako energetsko zelo neučinkovito. Poleg tega je sistem deloval brez rezerve, kar pomeni, da bi v primeru izpada ali servisa kompresorja stala vsa proizvodnja v PD2.

V površinski dodelavi 1 (PD1) pa sta dva

kompresorja le s težavo ali pa sploh ne (v poletnih mesecih) dosegala željeni tlak za pogon treh linij mikronizacije. Če se še dobro spomnimo je bila situacija v PD1 do postavitve tlačne posode identična situaciji v PD2. Od postavitve tlačne posode pred leti je en kompresor v PD1 vedno v rezervi (stoji) in ne porablja elektrike (gre za varčevalni potencial preko 500kW/h!).

Prihranki so veliki

S povezavo PD1 in PD2 z ustreznim izoliranim cevovodom smo dosegli:

- varnost obeh sistemov (rezerva enega kompresorja v primeru vzdrževalnih del),
- enakomerno kvaliteto mikronizacije (konstanten tlak v PD1)
- porazdelitev 3 kompresorjev in s tem prihranek električne energije od 20kW/h do 130kW/h.

Pri povprečnem prihranku 75 kilovatov elektrike na uro je letni prihranek stroškov obratovanja okoli 46.000 evrov letno. Pri dejanski vrednosti investicije 60.000 evrov je doba vračanja investicije 1,3 leta. Glede na to, da sodelavci PE Titanov dioksid in PE Vzdrževanje in energetika ne prestando optimiramo učinkovito rabe energije ob doseganje optimalnih rezultatov mikronizacije, pa pričujemo še krajšo dobo vračanja investicije.

Tekst in foto: Branko STARIČ

Na kratko od tu in tam

Predstavitve metalurškega programa

V PE Metalurgija so pred obratom Valjarna namestili kozolček, ki predstavlja izdelke, ki jih izdelujemo v tej poslovni enoti.



Okrašena vratarnica

Glavno vratarnico je po nalogu Uprave oblikovalec Ramo Selimović okrasil s fotografijami preteklosti in sedanosti Cinkarne. Fotografije so izbrskane iz zgodovine, ki jo hranimo v KSS.



Obvestili

Slišali smo vest, da je v letu 2009 v devetinsedemdesetem letu starosti umrl Franjo Klinger, ki je bil direktor Cinkarne Celje od 1. 7. 1969 do 31. 12. 1978, to je 9 let. V Cinkarni je bil zaposlen že od leta 1957 kot diplomirani inženir metalurgije. Do položaja direktorja je delal kot pomočnik glavnega inženirja v takratnem Investicijskem sektorju. Po rodu je bil iz Ptujca.

Izvedeli smo tudi, da je nedavno tega v osemindemdesetem letu umrla Jožica Farčnik poročena Mrvar, ki je bila od 1981 do 1993 v Cinkarni zaposlena na mestu direktorice TOZD-a Kemija Celje. V Cinkarni se je zaposlila leta 1959 in kot diplomirana inženirka agronomije vodila obrat umetnih gnojil. Leta 1969 je postala obratovodja obrata Superfosfat, od leta 1971 pa je bila svetovalka in prva strokovna delavka v Razvojnem oddelku. Nato je do imenovanja direktorice delala kot prva tehnologinja v razvoju tozda Kemija Celje.

AJ

10 let novega obrata Mas za gradbeništvo

V letu 2009 je minilo deset let od postavitve novega obrata Mas za gradbeništvo. Preizkusni zagon je bil izveden v marcu 1998. Proizvodnja je kratek čas potekala istočasno v stari Cinkarni ter v novem obratu v novi Cinkarni.

Na novi lokaciji je bila zgrajena mešalnica za suhe gradbene mase, pakirnica, polnilnica mobilnih silosov, sušilnica in skladišče.

V tem letu je bil nabavljen tudi prvi tovornjak z nadgradnjo za mobilne silose, kakor tudi prvi mobilni silosi z opremo. V naslednjih letih je število teh naraščalo sorazmerno z naraščanjem silosnega programa.

V letu 2000 smo postavili novo mešalnico in polnilnico emulzij. V mešalnici za suhe gradbene materiale smo dogradili dodatno tehtnico s silosi za aditive.

V letu 2003 je bil dograjen prizidek k obratu Mas za gradbeništvo s štirimi novimi 70 m3 velikimi silosi za surovine. Naslednje leto je bil zgrajen prizidek k skladiščnemu delu Mas za gradbeništvo. Montirana je bila tudi linija mletja peska.

V letu 2004 smo uredili dodaten laboratorij Mas za gradbeništvo. Pri ZAG smo leta 2005 pridobili EC certifikat kontrole 1404-CPD 924 za gotove projektirane malte za zidanje. V teh desetih letih je bilo, poleg že obstoječih, razvitih 66 novih izdelkov. Razširili smo program omaltov, predmešanic, cementnih lepil, izravnalnih mas, vodotesnih mas in

dekorativnih ometov.

V letu 2005 smo pridobili certifikat za sistem vodenja kakovosti ISO 9001.

V letu 2009 smo v sklopu Cinkarne pridobili certifikat odgovornega ravnanja z okoljem ISO 14001 in certifikat za sistem odgovornega ravnanja na področju varnosti in zdravja BS OHSAS 18001.

Letos spomladi smo industrijski računalnik zamenjali z novim. Pri tem smo pridobili posodobljeno programsko opremo in vizualizacijo ter nov operacijski sistem.



V pakirnici



V komandni kabini



Tovornjak z nadgradnjo za prevoz mobilnih silosov



Kombi za servisiranje kupcev



Mešalnica in polnilnica emulzij



Tehtnice in polži



V laboratoriju mas za gradbeništvo



Tehtnica s polži za aditive

V desetih letih je letna proizvodnja mas za gradbeništvo narasla iz 17.000 t (leta 1998) na 40.000 t (v letu 2008), medtem ko je rast vrednosti prodaje narasla iz 3.210.000 EUR na 6.240.000 EUR. To je bilo možno doseči s prizadevnostjo ljudi, ki so sodelovali pri uresničevanju ciljev programa Mas za gradbeništvo. Vsem posameznikom, ki so skriti za temi dosežki, iskreno hvala.

Tekst in foto: Bogomir BOŽIČ

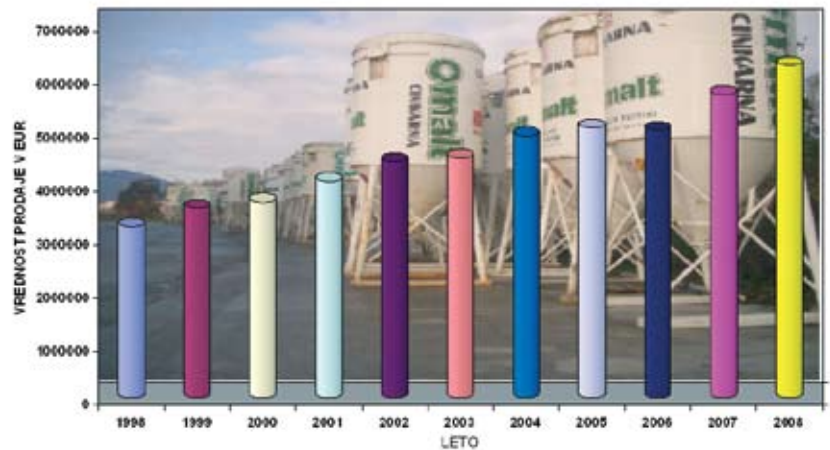

Rast vrednosti prodaje mas za gradbeništvo



Polnjenje mobilnega silosa

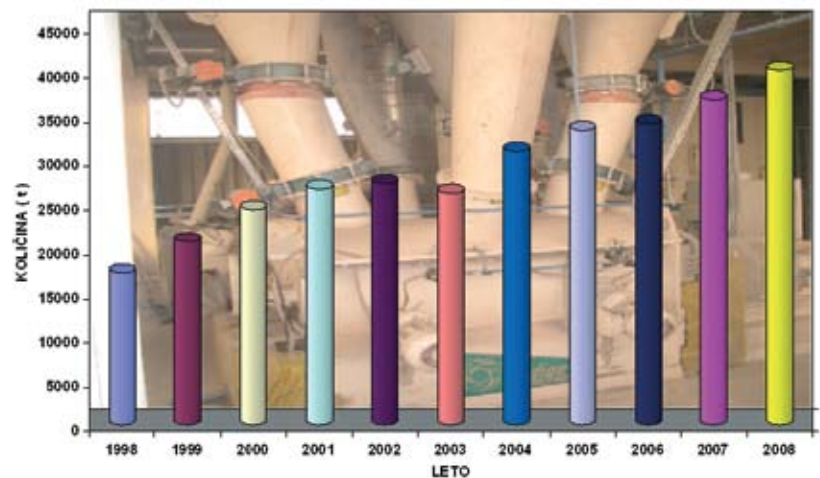

Rast proizvodnje mas za gradbeništvo

Remont parnega kotla PK 400 v Energetiki

Leta 2003 smo v kotlarni Energetike iz zemeljskega plina proizvedli 42% potrebne pare za oskrbo celotne tovarne, pet let kasneje okoli 8%, letos pa predvidevamo, da bo lanska številka še nižja. Predvsem zato, ker sta kotla v Energetiki lahko ugasnjena oziroma v topli pripravljenosti s paro iz »S« kisline; se je poraba zemeljskega plina v Cinkarni zmanjšala od nekdanjih 19 milijonov standardnih kubičnih metrov (Sm^3) letno na današnjih manj kot 13 milijonov Sm^3 letno.

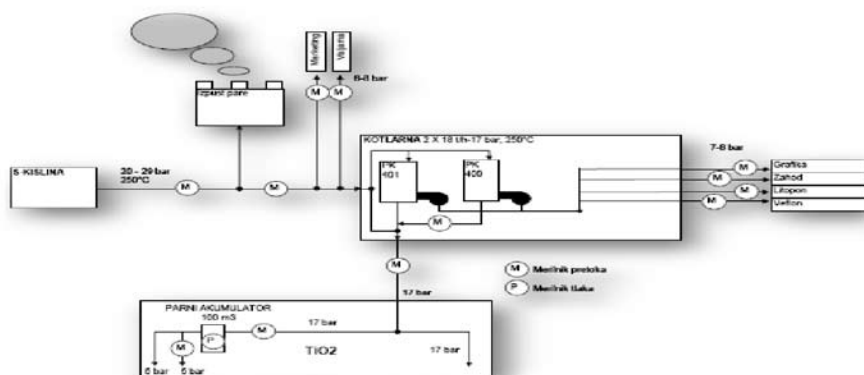

Prikaz parnega sistema Cinkarne

Kljub temu, da kotla v Energetiki večinoma časa stojita; oziroma je eden od njih v topli pripravljenosti s paro iz »S« kisline; jih je potrebno skladno s Pravilnikom o tehničnih normativih za postavitev, nadzor in obratovanje parnih kotlov v odrejenih rokih pregledati (gre za inšpekcijski pregled). Tako je bilo v letošnjem letu potrebno opraviti redni pregledi notranji pregled parnega kotla PK 400. Takšen pregled je sicer predpisan vsako vsako tretje leto.

Zato smo v mesecu juliju sodelavci PE Vzdrževanje in energetika opravili temeljit remont parnega kotla PK 400, kot pripravo na omenjeni pregled, ki je potekal v mesecu avgustu. Zaradi dotrajanosti kotla (letni izdelave je 1971) smo morali na zahtevo inšpektorja opraviti dodatne meritve debelin sten bobna na mestih korozijskih razjed. Inšpektor je v zapisniku zapisal, da mora pooblaščenca institucija dati ustrezno strokovno mnenje ali te razjede že ogrožajo varno obratovanje kotla.

Pooblaščenca institucija je opravila zahtevana dela in izdala poročilo iz katerega je razvidno, da je obratovanje kotla še varno. Priporočili so vsakoletne ponovne meritve, ki pa jih zaradi redke uporabe kotla ne bomo opravljali. Po nasvetu firme Nalco, ki nam dobavlja kemikalije za kotlovnico smo se odločili za suho konzervacijo. Vsako odpiranje kotla pomeni, da pride v kotel zelo velika količina



Remont in preizkus ventilov za parni kotel PK 400

kisika, ki povzroči korozijo sistema. Zato se kotel med konzerviranjem ne bi smel odpirati, oz. bi bilo potrebno po zaprtju ponovno vzpostaviti ustrezno koncentracijo kemikalije za vezavo kisika.

Ponovni inšpekcijski pregled v mesecu septembru je pokazal, da smo vse pomankljivosti odpravili in tako ni zadržkov za nadaljne obratovanje parnega kotla vse do konca leta 2012.

Kot zanimivost naj povemo, da imajo tako stare kotle takšnega tipa samo še na Kubi in Južnoafriški republiki. Če bi kotla obratovala

neprekinjeno bi bilo zaradi za današnji čas neustreznega izkoristka nujna zamenjava z novima energetsko učinkovitejšima.

Tako pa gre naše razmišljanje in dejanja v smeri, da sta omenjena kotla samo nadomestek za izpad procesa generacije pare v obrtu »S« kisline. Tako smo v plan investicij za leto 2010 predlagali investicije v sistem izrabe neizkoriščene toplote pri proizvodnji žveplove kisline in sicer:

- primarno predgrevanje vode na »S« kislini s toploto absorpcijske kisline in dogrevanje s tehnološko paro (prav tako

iz »S« kisline) na zahtevano temperaturo.

- ogrevanje prostorov PE Vzdrževanje in energetika, ter PE Veflon s toplo vodo, katero bi ogrevali s absorpcijsko toploto »S« kisline.

Investicije v zamenjavo parnega kotla zaradi popolne dotrajanosti pa prelagamo z vsakim inšpekcijskim pregledom (na tri leta) nekoč v prihodnost. Zaenkrat zahvaljujoč vsem, ki za kotla so in še skrbijo že skoraj štiri desetletja, to dobro uspeva.

Tekst in foto: Branko STARIČ

Predstavitev PE Vzdrževanje in energetika na internetni strani Cinkarne

Gospodarska kriza je povzročila, da smo se v PE Vzdrževanje in energetika močno ozrli vase in poizkusili poiskati rezerve, ki bi jih lahko ponudili na trgu izven Cinkarne.

Na tej osnovi smo si za leto 2009 zastavili v izvedbenih ciljih dve nalogi. Prva je bila vzpostaviti povezavo storitev PE Vzdrževanje in energetika izven Cinkarne, druga pa vzpostaviti eksterno prodajo storitev vzdrževanja motornih vozil. Posledica teh nalog je, da smo, skupaj s propagando in analizo trga v OE Marketing ter službo za informatiko, pripravili na internetni strani Cinkarne, v »meniju« storitve, predstavitev Vzdrževanja in energetike. Tu smo predstavili aktivnosti ki jih lahko ponudimo na Slovenskem in tujem trgu.

Prvi rezultati so vzpodbudni. V kratkem času smo pridobili servis za firmo Axflow, ki je eden večjih evropskih dobaviteljev črpalk.

Uspešno je pričela delovati avtomehanična storitev za zaposlene, ki jo zaposleni koristijo v obojestransko zadovoljstvo.

V prihodnje se bomo trudili, da te dejavnosti optimalno povečamo, tako da redna vzdrževalna dela ne bodo okrnjena.

Rudi UŽMAH

Nagrada za najboljši članek

Naša sodelavka Marta Sevčnikar, samostojna pospeševalka prodaje v Marketingu, je prejela nagrado za članek, ki ga je napisala v soavtorstvu z Alenko Stepančič, samostojno strokovno delavko v Službi kakovosti. Članek sta predstavili na prvi mednarodni znanstveni konferenci Znanje in poslovni izzivi globalizacije 12. in 13. novembra 2009 v prostorih Fakultete za komercialne in poslovne vede v Celju. Nagrajeni članek je nastal kot nadgradnja Martinega diplomskega in magistrskega dela na tej fakulteti.



Marti je nagrado podelila dekanja fakultete doc.dr. Marjana Merkač Skok

Recenzenti so članek z naslovom Ocena zanesljivosti merjenja in analiza parametrov zadovoljstva odjemalcev Cinkarne Celje, d. d., ocenili za najboljšega izmed 25 študentov, ki so svoje članke predstavili v sekciji podiplomskih študentov.

V članku avtorici predstavljata merjenje zadovoljstva odjemalcev (kupcev) nosilnega proizvoda titanovega dioksida. Zadovoljstvo odjemalcev, ki ga v Cinkarni ocenjujemo enkrat letno, zajema tiste odjemalce, katerih delež letne prodaje je večji od 5 odstotkov letne proizvodnje. »Tosa naši najpomembnejši kupci, zato jih ocenjujemo vsako leto, da lahko analiziramo trende, ki prikazujejo izboljšanje ali poslabšanje ocenjenega zadovoljstva ter sprejemamo ukrepe za odpravo znanega nezadovoljstva in za zagotavljanje zvestobe najdonosnejših odjemalcev.«

V članku opisujeta metodo merjenja indeksa zadovoljstva odjemalcev CSI (Customer Satisfaction Index) z ocenjevanjem parametrov: uspešnost prodaje, zanesljivost proizvoda, kakovost proizvoda, pravočasnost dobave, razpoložljivost, cena proizvoda in plačilne pogoje, reklamacije in pritožbe, tehnično podporo, komuniciranje, administrativno poslovanje, fleksibilnost ponudbe in konkurenčnost. Predvsem pa s statistično analizo dokazujeta zanesljivost postopka merjenja, ki ga je mogoče še izboljšati. »Merjenje zadovoljstva odjemalcev je hkrati z merjenjem kakovosti poslovanja podjetja ter vlaganjem v raziskave, razvoj in ustvarjalnost odločilnega pomena, da si pridobimo in ohranimo dobre tržne pozicije«, pišeta in zaključita misel: »Naš naslednji cilj je, da dopolnimo validacijo postopka še z analizo stabilnosti merjenja zadovoljstva odjemalcev.

Povzela: Mira Gorenšek

Predstavljamo naše strokovnjake

V Cinkarno so nas pripeljale različne poti. Vsaka zgodba je po svoje zanimiva. V naši rubriki vam tokrat predstavljamo dva nova sodelavca.



Tihomir Djuričić

Uspešno zvišuje prodajo dveh programov

Tihomir Djuričić je samostojni pospeševalec prodaje programa CC-master in flekso-barv. Za oba programa pokriva iste kupce, katerih število je po njegovem prihodu avgusta 2008 občutno naraslo. Že do letošnjega novembra mu je uspelo na programu CC-mastra za sto odstotkov povečati realizacijo glede na celotno preteklo leto. Poleg investicije v novo proizvodno linijo za CC-mastre je k povečanju prodaje vplival predvsem izbor specializiranih sejmov in učinkovit nastop na njih, še več pa je po njegovem mnenju pripomogel osebni kontakt in poglobljeni osebni odnosi v prvi vrsti s potencialnimi in nato končnimi kupci. Prvi pogoj za uspešnost zanj pomeni strokovnost, dobra predstavitev in poznavanje tujih jezikov, sodelovanje pri uvodnih in nadaljnjih testiranjih, ažurnost, nato še prijaznost, pogovor in poznavanje tistega, kar kupca še zanima, ne strogo vezano za posel (hobiji, potovanja, šport...). Uspelo mu je pridobiti k sodelovanju več novih kupcev iz Nemčije, Poljske, Italije, Bolgarije, pa tudi iz držav nekdanje Jugoslavije ter iz domačega trga. Skupaj s tržno pripravo mu je uspelo pripraviti pomemben promocijski članek v ruski reviji *Plastiks*, ki je specializirana za polimerne materiale in je v prosti prodaji v Rusiji, in ki se deli tudi na največjih evropskih sejmih plastike. V prvi vrsti predvsem, ker se bo potrebno z aktivnostmi usmeriti tudi na hitro razvijajoče se trge vzhodne Evrope in Rusije.

Že iz preteklih zaposlitev dobro pozna to panogo, saj je bil zaposlen v Ecopaku – hčerinskem podjetju Cometa, kjer se je pretežno ukvarjal s polimernimi materiali, tako z njihovo prodajo kot nabavo. Zaposlitev v Cinkarni je videl kot nadgradnjo pridobljenega znanja. Zaradi prilagodljivosti, mladosti, star je 32 let, in dobrega tima sodelavcev, se je hitro navadil na novo delo. Zdaj zelo dobro deluje med interesi Marketinga ter proizvodnjo PE Kemijo Mozirje in PE Grafiko. Glede programov, ki sta zelo različna, meni, da jih je potrebno še bolj racionalizirati, izbrati pravo strategijo in aktivno skrbeti za promocijo izdelkov. Veseli ga, da je program CC-Master nadgradnja Titanovemu dioksidu, kjer razvoj pospešeno napreduje, predvsem razvoj nanotehnologije in novih tipov TiO₂, ki bodo zagotovo pospešili tudi razvoj PE Kemije Mozirje in s tem prodaje.

Cinkarna je po njegovem mnenju najbolj trdoživo slovensko podjetje, ki je pokazalo, da lahko preživi vse tranzicije in uspešno prebrodi tudi to krizo, zato v prihodnje pričakuje še boljše poslovne rezultate.

Diplomiral je leta 2000 na mariborski ekonomski fakulteti, smer Mednarodna menjava z diplomskim delom *Vključevanje Jugovzhodne Evrope v evropske integracije*. Kot univerzitetni diplomirani ekonomist pozna tudi mentaliteto jugovzhodnih narodov, njihov jezik in aktualno problematiko. Govori angleško, nemško in srbohrvaško ter se intenzivno uči tudi ruskega jezika.

Najbolj ceni odkritost pri sodelavcih. Verjame, da s svojo umirjenostjo in razumevanjem sodelavcev lahko vpliva na pozitivno atmosfero v svojem okolju, saj rad deluje v timih. Sam in skupaj z družino je zelo športno aktiven, igra košarko, nogomet in tenis, z družino kolesari, rola in drsa. Aktivno pa sodeluje tudi pri tradicionalnih športnih srečanjih poslovnih partnerjev in se trudi, da bi ta srečanja prerasla v nekaj več.

Koordinira med proizvodnjo in kupci

Dubravka KUNST je v Cinkarni našla priložnost za svojo strokovno rast. Iskala je nov izziv, ker se je zavedala, da v poslu ne moreš dajati isto intenzivnost energije daljše obdobje, da je lahko motivirana le v živem, spreminjajočem okolju. Kot koordinatorka med proizvodnjo in trgom na področju

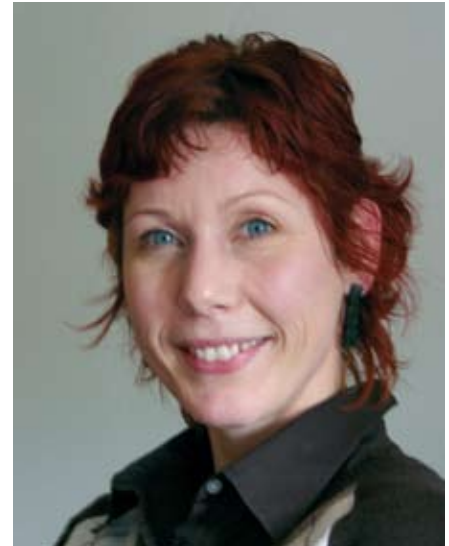

Dubravka Kunst

grafičnih repromaterialov predvsem nudi komercialno tehnično podporo kupcem, išče nove kupce in ohranja stik z obstoječimi, poskuša prisluhniti zahtevam trga in dati odgovor konkurenci, pripravlja predstavitve in seminarje, piše in usklajuje strokovne članke za strokovne revije in internet, pripravlja nastope Cinkarne na številnih sejmih grafične dejavnosti, zlasti v tujini. Zanj so kupci kot vodje, ki dajejo smernice proizvodnji. Pogosto prav kakšna reklamacija opozori, da je treba v proizvodnji ali kontroli nekaj spremeniti. Samostojni pospeševalci prinesejo s trga informacije, Dubravka jih preverja, nato predlaga spremembe, seveda po predhodnem usklajevanju s sodelavci. Pravzaprav nenehno koordinira med marketingom, prodajo, proizvodnjo in kupci. Zato se ji zdi izjemno pomembno, da smo v Cinkarni ekipa, ki pihamo v isti rog, da lahko v hudi konkurenci na trgu zmagujemo. »Zmaguješ pa le, če imaš v ekipi izjemne sodelavce«, pravi. Potrebno se je zavedati, da je situacija na trgu slabša kot je bila pred leti, konkurenca pa temu primerno močnejša. V tem težavnem obdobju, je potrebno dati od sebe veliko več, saj konkurenca čaka na našo napako, ki jo lahko potem izkoristi v svojo prid. Zato je potrebno konstantno poudarjati dobre lastnosti naših proizvodov, se prilagajati trgu in seveda ceniti konkurenco.

Dubravka se je v Cinkarni zaposlila junija 2008 z izkušnjami, ki jih je pridobivala v Cetisu in zasebnem grafičnem podjetju INO. Diplomirala je na Zagrebški Grafični Fakulteti

leta 1997 iz področja fotopolimerne tiskovne forme. Zase pravi, da je pozitivna, optimistka, po drugi strani pa zelo realna. Je ena tistih, ki verjame, da se za vsako stvar najde rešitev – boljša, slabša, optimalna. Pri sodelavcih najbolj ceni občutek odgovornosti, da dopustijo pogovor in dogovor, da so korektni pri delu. Medsebojno sodelovanje pri delu zanjo pomeni največ.

Cinkarno je vedno doživljala kot velik gigant in izjemno resno podjetje, ki lahko daje mladim možnost strokovnega razvoja. To pa je tisto, kar je treba izkoristiti, pravi. Zato Cinkarno vidi kot živo podjetje, ki se ves čas spreminja in počasi raste. Zanj ima PE Grafika dober program in je prepričana, da bo še dolgo živel, ob konstantnem prilagajanjem potrebam trga. Ve, da se ljudje bojijo sprememb, vendar pravi, da je vsaka sprememba, vsak kakršenkoli ukrep dolgoročno dober, če drugega ne, daje odgovor pri čem smo in kako naprej. V Cinkarni v vsakdanjih medsebojnih odnosih pogreša odprtost ljudi do pohval.

V zasebnem življenju je zanjo drug svet. Doma ima dva sončka, obožuje pa tudi konje, ki ji dajo posebno energijo, vadi tajči in zelo rada bere.

Obema želimo še veliko ustvarjalnosti, uspehov pri delu in dobrega počutja med nami.

Tekst in foto: Mira GORENŠEK

Predstavitev Cinkarne na področju absentizma

Na regijskem strokovnem posvetu Primeri dobre prakse pri obvladovanju zdravstvenega absentizma, ki ga je v novembru 2009 organizirala Območna enota Zavoda za zdravstveno zavarovanje Celje, je skrb za zaposlene v delovnem okolju Cinkarne predstavil Marko Cvetko, član uprave in delavski direktor.

V Cinkarni so razlogi za zdravstveni absentizem še vedno na strani narave dela, starosti zaposlenih, štiri izmenskega dela in velikega deleža invalidov ter se kljub izredno težki in zahtevni proizvodnji giblje v rangu republiškega povprečja. Marko Cvetko je v predstavitvi predstavil celovit pogled na vrsto "dejavnikov zdravja", ki pomenijo celovit in kompleksen sistem, s katerim podjetje skrbi za zaposlene v podjetju. Posebej je poudaril, da poizkušamo z različnimi nabori in dejavnostmi izboljšati pogoje dela, zmanjšati absentizem in pozitivno vplivati na motivacijo zaposlenih. Za podjetje je izredno pomemben vsak (novo)zaposleni od prvega trenutka, ko vstopi pri vratarju, v celotni delovni aktivni dobi, ki jo preživi v podjetju, pa tudi potem, ko podjetje zapusti, v veliki večini kot upokojenec.

Predstavil je kako izvajamo novo zaposlitev, kakšna je naša skrb za zaposlene na delovnem mestu, omenil je oceno tveganja, redno izvajanje meritev in usposabljanje za varno in zdravo delo, predstavil skrb za rekreacijo in dobro počutje, preventivno zdravstveno varstvo, izobraževanje, sisteme obveščanja in komuniciranja. Posebej je izpostavil perečo problematiko invalidov, ki jih je približno 150, bolniški stalež, ki še vedno pomeni izgubljenih skoraj 5 ur na zaposlenega in nezgode pri delu, ki jih je bilo 43 v letu 2008. Skrb za zaposlene pomeni tudi informiranje zaposlenih, motivacija, skrb za varovanje voda, zraka in odpadkov ter varčevanje z energijo, na koncu pa je posebej poudaril, da imamo na 1.100 zaposlenih v Cinkarni kar 900 upokojencev, ki so večino časa preživeli svojo delovno aktivno dobo v podjetju.

Na posvetu so poudarili, da primeri dobre prakse, ki so jih predstavili tudi iz Mlekarne Celeia in Mostovi CMC, potrjujejo, da s primernim oblikovanjem dela lahko povečamo motivacijo delavcev za delo, kar po eni strani izboljšuje delovne rezultate, po drugi pa povečuje zadovoljstvo delavcev.

Cinkarna je od pristojnih iz Zavoda za zdravstveno zavarovanje (ZZS) dobila posebno pohvalo za sistem, ki ga izvajamo v podjetju in za članek o Skrbi za zaposlene, ki bo kot primer dobre prakse edini iz celjskega objavljen tudi v Zborniku ZZS in bo kot zgleden primer poslan vsem večjim in srednje velikim delodajalcem ter območnim enotam ZZS na teritoriji republike Slovenije.

Celovit sistem skrbi za zaposlenega v Cinkarni

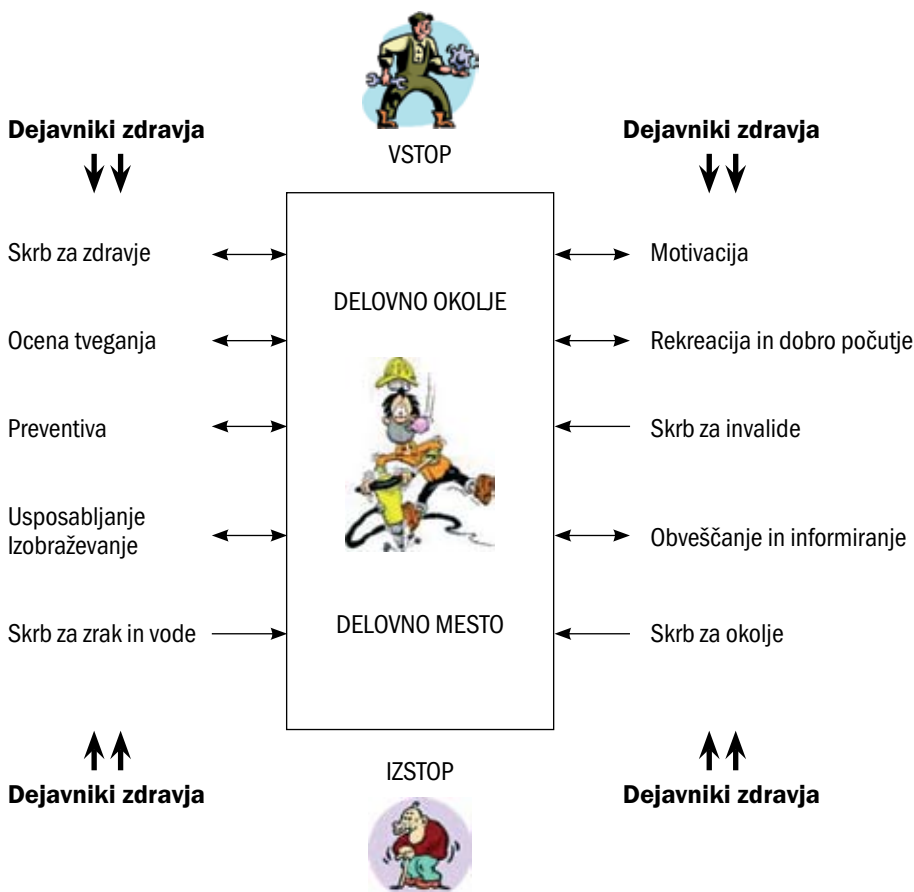

Komuniciranje za dolgoročno preživetje organizacije

Vse to, kako se v podjetju pogovarjamo, kako razumemo drug drugega, si zaupamo, se spoštujemo, kako smo za svoja dejanja zanesljivi, odgovorni, vpliva na dolgoročno preživetje podjetja. To je bila osrednja tema usposabljanja, ki so ga v novembru imeli vodilni in vodstveni delavci. K razmišljanju kako komunicirajo jih je vzpodbujala predavateljica seminarja iz BC SKUPINA d. o. o. Biserka Povše Tašič, univ. dipl. novinarka in podjetnica z večletnimi izkušnjami upravljanja in vodenja, ki nam je posredovala izvleček predavanja.

Kako je treba komunicirati

Komuniciramo vsi, hote ali ne hote. Tudi takrat, ko molčimo. Igrica »gluhi telefon« nas ne le spomni na otroštvo, temveč tudi na problem komunikacijskih šumov, ko se prvotno izrečeni stavki spremenijo na koncu v vse kaj drugega od tistega, kar bi si želeli. In tudi v komuniciranju organizacije ni seveda prav nič drugače: tudi tukaj so komunikacijski šumi in, poleg formalnega komuniciranja, vselej še nepreverjene informacije ter govornice. Ker je učinkovita komunikacija le tista, ki potuje v obe smeri (pomen povratne informacije) se morata v podjetju še posebej tako tisti, ki sporoča, kot tisti, ki sporočilo sprejema, zavedati pomena dveh ključnih pojmov: zaupanje in zanesljivost. Za oba moramo veliko delati, oba ustvarjamo in si ju prislužimo.

Zaupanje lahko predstavimo najbolj plastično kot nekakšno obliko psihološke pogodbe. Gre preprosto za to, da si, kot vodje, z vsakdanjim komuniciranjem polnimo ali pa praznimo transakcijski račun zaupanja med zaposlenimi. Ko šef pride s sestanka in na vaše vprašanje o tem kaj pa ste se zmenili v upravi zamahne z roko, češ, ah, nič novega, pač varčujemo, povzroči vsaj dvoje: prvič, v vas posadi dvom in nezaupanje in drugič, vodstvu ne omogoči pravilnega prenosa prvotnega sporočila in kar je še bolj usodno, tudi povratne informacije ne. Psihološka pogodba zaupanja se tako močno načne, saj bi morala odgovarjati na tri ključna vprašanja: ali so ljudje resnično plačani po svojem prispevku organizaciji, v kateri delajo, ali v tej organizaciji obstaja pravičnost, torej, da brez pravih razlogov ni razlik med zaposlenimi in tudi v kolikšni meri organizacija uresničuje potrebe zaposlenih?

Ključ je tudi v pravilnem vodenju ljudi

Brez prave komunikacije ni zaupanja in brez zaupanja ni zanesljivih sodelavcev. To pomeni, da upravljalci veliko preveč časa namenijo nadzoru sodelavcev kot

temu, da bi jim dodelili naloge in spremljali predvsem rezultate, ter se v proces izvedbe vključevali z nasveti in s pomočjo, ter ne zgolj z nadzorovanjem in kritiko. Učinkovita psihološka pogodba, ki je v nekaterih podjetjih v Sloveniji ta hip zelo načeta, dejansko tiči v pravilnem vodenju ljudi. In učinkovitega ter pravilnega vodenja sodelavcev ni brez vsaj temeljnega znanja o tem kako komuniciramo z ljudmi. Če vas šef zjutraj nadere z besedami, češ, kaj ste pa že postorili, ga lahko vprašate ali tudi kupca pozdravi z besedami, no, kaj ste pa končno že kupili?! Prihodnost in dolgoročno preživetje organizacij se skriva namreč prav v tem, da se zaposleni prepoznajo kot kupci, kar pomeni, da niso preprosto zamenljivi in pogrešljivi na trgu dela.

Moč načel pri vodenju in komuniciranju

Vodenje na podlagi načel preprosto pomeni, da so ljudje samoodgovorni, kar pomeni, da je neposredni šef tisti, ki mora ljudem pokazati, da so sami zmožni rešiti problem, organizacija kot celota pa mora prav s komunikacijskim sistemom ustvariti ozračje za zaupanje, dialog, dogovarjanje, medsebojno podporo in spoštovanje ter predvsem zagotoviti prenos povratnih informacij iz vodstva do baze in seveda obratno. Ključnega pomena pri tem je uigranost timskega dela med vrhnim in srednjim menedžmentom. Škripanje na tej ravni se zazna prav s tistim uvodnim stavkom »Ah, nič novega, oni gor spet vse po starem.« In samoodgovorno ravnanje zaposlenih ni nekaj kar bi lahko dosegli z nadzorom, to je možno le z obojestranskim zaupanjem in zanesljivostjo.

Ta paradigma medsebojne odvisnosti je temelj vodenja po sistemu načel, ki temeljijo na samomotiviranosti zaposlenih. Te pa ni brez pravih, celovitih in pravočasnih povratnih informacij o tem kaj počne in kam pljuje ladja na kateri so. Notranje motivirani delavci, ki težijo k dolgoročnemu preživetju podjetja, od svojih vodij pričakujejo predvsem usmeritev, mnenje, nasvet in pravo odločitev. Russel Ackoff, človek, ki se ukvarja

z izzivi dolgoročnega preživetja organizacije in vodenja ljudi, sporoča, da je treba na novo osmisлити odnos do sodelavcev.

Kakšne informacije potrebujejo zaposleni

Raziskave kažejo, da ljudje najbolj pogrešajo informacije o splošni usodi podjetja, politiki plač, kadrovske politiki in o možnostih izobraževanja ter napredovanja. In takšne informacije si želijo predvsem od svojih neposrednih vodij, ki morajo prav zato nekako ponotranjiti 10 ključnih zapovedi uspešnega komuniciranja s sodelavci.

10 zapovedi uspešnega komuniciranja pri vodenju ljudi:

1. Pokažite svojim ljudem, da jih spoštujete.
2. Spodbujajte ljudi k sodelovanju in odpravite razlog spora.
3. Pokažite ljudem, da lahko vplivajo na situacijo.
4. Pohvalite ljudi za to, kar delajo.
5. Nagradite pošteno ljudi, ki si to zaslužijo.
6. Redno informirajte ljudi.
7. Pojasnite vsakemu kaj se od njega pričakuje.
8. Pojasnite cilje organizacije in zagotovite, da bodo ljudje sodelovali pri njihovem uresničevanju.
9. Pomagajte ljudem, da bodo razvili svoje sposobnosti.
10. Ustvariti morate organizacijo, v kateri se bo lahko opravilo delo.

Kako uspešno deluje sistem komuniciranja v neki organizaciji tudi v praksi, ne le kot skupek pravil na papirju, se pokaže predvsem v krizi. Takrat se vidi ali vsi zaposleni čutijo in govorijo enovito zgodbo o tem, kje je podjetje danes in kar je še bolj pomembno, kaj storiti, da bo jutri tam, kjer bi si v skladu z vizijo in cilji podjetja tudi želeli.

Krizam v življenju organizacije se preprosto ni mogoče vedno izogniti. Zato je toliko bolj pomembno, da prav v trenutkih večje negotovosti vodstvo prepozna in udejanja pravilo šestice pri komuniciranju v krizi: 1. Zaposleni naj izvedo prvi. 2. Ne čakajte na vsa dejstva, mediji bodo hitrejši. 3. Najprej komunicirajte neposrednim vodjem. 4. Ne podcenjujte govoric. 5. Bodite vidni med ljudmi. 6. Merite in spremljajte učinke.

Predsednik Sveta delavcev: Dušan Mestinišek

Svet delavcev, ki ima osrednje mesto v sistemu in izvolitvi delavskih predstavništev v podjetju in odločilno usmerjevalno funkcijo, je spomladi dobil novega predsednika Dušana Mestiniška, dipl.inž.el, sistemskega inženirja iz PE Vzdrževanje in energetika, ki je mandat prevzel od mag. Zorana Pevca.

Od imenovanja ste že kar dobro »zagrizli« v delo in v vlogo predsednika Sveta delavcev. Je vse tako kot ste pričakovali? Je v tem času lahko biti v tej vlogi?

O kakršnih koli pričakovanjih bi težko govoril, saj sem v to vlogo milo rečeno padel z neba. Vse se je zgodilo nepričakovano, z bliskovito hitrostjo, od kandidature za člana Sveta delavcev v PE Vzdrževanje in energetika do prevzema funkcije predsednika. Še enkrat bi izrabil možnost in bi se ob tej priložnosti zahvalil vsem, ki so v meni videli zaupanja vredne osebe za opravljanje takšne funkcije, meni pa ta funkcija poleg profesionalnega dela pomeni velik izziv.

Časi so težki, verjetno bodo še težji, in resnično si želim, da bomo uspeli v največji možni meri nadaljevati poslanstvo Sveta delavcev in njegove vloge v podjetju. Vloga predsednika v takšnih časih ni čisto enostavna, kakor tudi ni enostavno delo članov, vsekakor pa noben predsednik sam brez sodelavcev ne more storiti nič. Osebnostno menim, da se nobenemu predsedniku ob takšnih članih Sveta delavcev, kot jih imamo pri nas v Cinkarni ni potrebno bati kakršnih koli izzivov v prihodnosti.

Slišali smo, da ste imeli že burne sestanke, koliko ste jih imeli in kako jih na splošno ocenjujete, kako ocenjujete delo članov?

Seje Sveta delavcev se sklicujejo glede na potrebe, vsekakor pa po navadi potekajo vsaj enkrat vsak mesec, tako, da je za nami v našem mandatu pet rednih sej. Po svoje je bila vsaka od njih na nek način burna, sicer pa so tudi časi, v katerih živimo, in delamo milo rečeno turbulentni. Kašno burnost so imeli v mislih tisti, od katerih ste o burnosti slišali ne vem, vsekakor pa so posamezne točke dnevnih redov sej zahtevnejše od ostalih, kar zahteva usklajevanje in s tem »burnost« v pozitivnem smislu.

O odgovoru na delo članov sem delno odgovoril že pri prejšnjem vprašanju, vsekakor pa je meni, kot novopečenemu predsedniku Sveta delavcev, delo na nek način olajšano, saj je v članstvu kar nekaj ponovljenih

mandatov. V primeru nejasnosti ali dilem lahko poiščem nasvet, namig pri kolegicah in kolegih, ki imajo v članstvu, in ne nazadnje tudi predsedovanju v Svetu delavcev, že daljšo kilometrino in s tem pridobljene izkušnje.

Vloga sveta delavcev se včasih nepravilno razume in enači s sindikatoma, sta pa to dve različni vlogi. Prvi ima usmerjevalno vlogo, seznanjanja in dajanja vzpodbud oziroma komunikacije z vodstvom, druga je borben organ, ki se bori za pravice zaposlenih. Kaj menite, da zaposleni pričakujejo od Sveta delavcev ali drugače, imajo prava pričakovanja?

Res je, vloge sindikatov in Sveta delavcev so različne. Vsekakor pa sem v tem času spoznal, da se je potrebno pri svojih aktivnostih s sindikatoma predvsem dopolnjevati. Tudi sam sem bil na začetku v dilemi, kako razmejiti aktivnosti, ki so v pristojnosti Sveta delavcev in sindikatov. S časom mi je zadeva postala jasnejša, veliko pa mi je k razumevanju razmejitev pripomogla udeležba na izobraževanju, ki smo ga organizirali za člane Sveta delavcev sedanjega mandata.

Po pridobljenih informacijah so pričakovanja zaposlenih, pa s tem ne mislim zaposlenih samo v Cinkarni, odvisna od časov, v katerih živimo in delamo. Če so časi težki in negotovi in sedaj takšni časi gotovo so, so pričakovanja delavcev večja, v nekaterih drugih časih pa bi bilo verjetno tudi drugače. Vsekakor je potrebno težavam, pobudam in stiskam zaposlenih najprej prisluhniti, to prenesti na seje Sveta delavcev in tam družno z vsemi člani in s sindikatoma poiskati rešitve v obliki predlogov in pobud delodajalcu za ureditev razmer.

V kriznih razmerah je potrebno več komunikacije, informiranja, argumentiranja, pojasnjevanja. Ali je v podjetju dovolj vsega tega ali pa je morda še vedno preveč skrivalnic?

Sam menim, da komunikacija in informiranje niso potrebni samo v kriznih razmerah, sicer pa menim, da razmere v našem podjetju



Dušan Mestinišek

še zdaleč niso kritične. Res je, časi so težki in negotovi zato je potreba po odkritih in pravočasnih informacijah nas delavcev še toliko večja. Menim, da so v Cinkarni v zadnjem času na tem področju delodajalci naredili velik korak naprej. Delavci smo na tak ali drugačen način informirani in obveščeni več, kot smo bili še nedolgo nazaj, je pa res, da plodnih pogovorov in komunikacij nikoli ni preveč. To je eno od področij, kjer bi moral in mora Svet delavcev odigrati svoje poslanstvo, kot povezovalni člen med delavci in delodajalcem.

Na kakšnem nivoju je trenutno komunikacija med delodajalcem in delavci?

Ja, moram priznati, da je tole nekoliko težje vprašanje. Vsekakor komunikacija med delodajalcem in delavci ni slaba, na nek način pa bi lahko na tem področju še kaj postorili. Osebnostno menim, da lahko na tem področju naredimo še nekaj korakov nasproti vsi, tako delodajalec, kot delavci preko svojih predstavnikov v Svetu delavcev. Sam imam občutek, da se v nekaterih primerih na nekaterih nivojih informacije na poti od delavcev do delodajalca izgubijo, ali pa čudežno spremenijo svojo sporočilnost.

Za funkcioniranje Sveta delavcev so vam v pomoč odbori, ki se ukvarjajo z različno dejavnostjo. Čemu vse namenjate pozornost?

Res je. V veliko pomoč, in to s poudarkom na »veliko«, pri delovanju Sveta delavcev so mi odbori, ki so bili formirani na eni od prvih sej sedanjega mandata. Odbori so bili formirani v podobnih nazivih na temelju dobre prakse prejšnjih mandatov. Glede na nazive odborov: Odbor za ekonomska in socialna vprašanja, Strokovni odbor, Odbor za varstvo pri delu, Odbor za informiranje, Odbor za kulturo, Odbor za šport in rekreacijo, lahko z gotovostjo trdim, da bomo poskušali v največji možni meri na vseh področjih prisluhniti vsem stiskam, težavam in pobudam vseh delavcev

in naših invalidov in v največji možni meri pripravili ustrezne predloge delodajalcu za odpravo stanj ter vztrajali pri dokončni realizaciji le-teh.

Kaj bi rekli, da je potrebno še izboljšati v Svetu delavcev ali obrnjeno, kaj v preteklosti ni bilo dobro in je treba opustiti?

Ja še eno težje vprašanje. V tem trenutku bi težko govoril o tem, kaj bi bilo potrebno izboljšati v delovanju Sveta delavcev in še težje o tem kaj v preteklosti ni bilo dobro in kaj bi bilo potrebno opustiti. Za menoj je le nekaj mesecev članstva v Svetu delavcev in po pravici povedano se v danem trenutku še sam na nek način učim in odkrivam pomen vloge, ki mi je bila zaupana. Prepričan sem, da se je vsak mandat Sveta delavcev svoje naloge lotil z resnim pristopom in po svojih najboljših močeh opravil svoj posel. Tudi časi, so bili na nek način drugačni, s tem pa tudi pričakovanja delavcev in naloge, ki jih je bilo potrebno v tistih mandatih potrebno postoriti.

V teh težkih in negotovih časih ima članstvo v Svetu delavcev še posebej veliko vlogo in odgovornost. Prepričan sem, da so tudi pričakovanja tistih, ki so nam te vloge zaupali, na nek način precejšnja.

Sam zase lahko obljubim, da bom na osnovi svojega življenjskega vodila, kjer mi osebno največ pomenijo delavnost, poštenost in odkritost s pomočjo ostalih članov Sveta delavcev poskušal preskočiti vse ovire in v največji možni meri izpolniti pričakovanja tistih, ki so me s to vlogo na nek način nagradili in mi pokazali veliko mero zaupanja. Kako bom, oziroma bolj pravilno rečeno, kako bomo pri tem uspešni, pa bo lahko pokazal le čas.

Ob tej priložnosti bi vsem zaposlenim, kot tudi upokojenim Cinkarnarjem voščil vesele in blagoslovljene božične praznike, v letu 2010 pa obilo zdravja, sreče in osebnega zadovoljstva.

»Posameznikova sreča lahko temeljito in učinkovito pripomore k izboljšanju celotne človeške družbe.« (Dalaj Lama)

Spraševala: Mira GORENŠEK

Konferenca o globalni varnosti

GLOBALNA VARNOST



12. in 13. novembra je na Bledu potekala IX. mednarodna konferenca o globalni varnosti. Letošnja konferenca je potekala pod geslom Večja varnost – večja stroškovna učinkovitost za organizacijo, posameznika in družbo. Konferenca je potekala pod pokroviteljstvom predsednika Republike Slovenije dr. Danila Türka.

Varnost je neločljiva sestavina vsake dejavnosti. V okviru lizbonske strategije so države članice priznale, da zagotovitev kakovosti in produktivnosti pri delu močno prispeva k spodbujanju gospodarske rasti in zaposlovanja. Razlogi za uspešnost poslovanja podjetja zahtevajo poleg kakovosti, varnosti, ohranitve zdravja in delovne zmožnosti, še zadovoljstvo pri delu, ki zagotavlja optimalno produktivnost in motiviranost za delo in varnost.

V novi Strategiji EU za zdravje in varnost pri delu za obdobje 2007–2012 je kot glavni cilj določeno stalno, trajno in enotno zmanjšanje nesreč pri delu in poklicnih bolezni. Zastavljeni cilj, 25-odstotno zmanjšanje splošnega pojava nesreč pri delu (kar pomeni za 100.000 delavcev) do leta 2012 v EU, naj bi dosegli z izboljšanjem varovanja zdravja in varnosti delavcev.

Dejstvo je, da nezgode v prometu, poškodbe pri delu in v prostem času pomenijo v Sloveniji eno izmed najresnejših groženj za invalidnost in smrt. Zlasti pri mladih do petindvajsetega leta starosti so najpogostejši razlog za smrt. Posledice nezgod so osebne, družinske in družbene tragedije zaradi izgube življenj, invalidnosti ter finančne škode.

V tematsko različnih plenurnih in izbirnih sekcijah je konferenca Globalna varnost v duhu preventivnega ravnanja in ozaveščanja namenila posebno pozornost različnim vidikom varnosti in zdravja pri delu, še zlasti pa: zakonskim novostim na področju varovanja zdravja, ravnanju z invalidnostjo kot posebej obravnavano kategorijo varovanja zdravja pri delu, psihičnemu zdravju na delovnem mestu, ki v sodobni družbi pomeni največje breme odsotnosti z dela, staranju delovne sile in ravnanju s starostjo, varnosti v cestnem prometu ter vplivu medijev in pozitivne promocije varnosti.

Otmar SLAPNIK

Brez cinka ni življenja



Slika prikazuje žitno polje z dovolj in premalo cinka.

Cink je kemijski element brez katerega si življenja ne moremo predstavljati. Prisoten je v vseh kameninah zemeljske skorje in nujno potreben za vsa živa bitja. Velik pomen ima v različnih vrstah industrije, v farmaciji, kmetijstvu in prehrani. Tudi ime našega podjetja izhaja iz cinka, saj so pred 136 leti pričeli s topilnico cinka. Delo za obrat cinkovega sulfata, ki je letos zaprl vrata, mi je dal zahteve in možnosti za spoznanje pomembnosti cinka za življenje.

Cink je esencialen mineral za ljudi, živali in rastline. Pomembno vlogo ima pri strukturi beljakovin in celičnih membran. Prav tako pomembno je njegovo sodelovanje pri različnih presnovnih procesih in regulaciji izražanja genov. Ocenjuje se, da je skoraj polovica svetovnega prebivalstva prizadeta zaradi pomanjkanja cinka, kot posledica prenizkega vnosa cinka s hrano.

Pomen cinka za rastline

Cink je pomemben mikroelement, ki ga rastlina potrebuje za normalno delovanje encimov, sintezo klorofila in za vzdrževanje integritete membran. V rastlino vstopa v obliki dvovalentnega iona ali v hidratizirani obliki. Koliko cinka bo rastlina sprejela je odvisno od vrste rastline, od vrste tal in od antagonističnih ionov, kot so kalcij, baker, železo in fosfor.

Posledice pomanjkanja pri koruzi se kažejo po rumenjenju listov in samo delno napolnjenih storžih. Pri krompirju se zmanjša listna površina, ki prične rumeneti in poveča se občutljivost za glivična obolenja. Pri žitih se pomanjkanje kaže v ovirani rasti, v rumeno oranžno obarvanih delih listov in kvaliteti in količini pridelka. Zaradi tega je gnojenje s cinkovimi gnojili zelo pomembno. Za izdelavo cinkovih gnojil je najbolj uporaben in učinkovit cinkov sulfat.

Pomen cinka za živali

Vloga cinka v živalskem telesu je zelo pomembna, saj ga vsebujejo vsa tkiva. Precej ga je v celičnih jedrih, jetrih, koži, spolnih organih. Pomembno vlogo ima v biokemičnih procesih, saj je sestavni del mnogih encimov. Pravilna preskrba s cinkom pri živalih se poleg primerne prehrane dopolnjuje s krmnimi mešanici in mineralnimi dodatki, ki vsebujejo cink kot mikroelement. Deficit

cinka je lahko posledica prevelikih količin kalcija in fosforja v prehrani. Pri domačih živalih se kaže pomanjkanje cinka v zmanjšani rasti, spremembah na koži, dlaki ali perju in motnjah v spermatogenezi. Pri psih se znaki pomanjkanja kažejo v izpadanju dlake, odebelitvi kože in izgubi pigmentacije dlake. Potrebe po cinku so specifične za posamezne živali. Pomanjkanje cinka se lahko ugotovi z analizo krvi. Pri normalni oskrbi je v krvi 80 do 120 µg/100ml. Zastrupitve s cinkom pri normalni prehrani pa niso možne.

Pomen cinka za ljudi

Tudi v človeškem telesu ima cink zelo pomembno vlogo, saj se nahaja v vseh tkivih, telesnih tekočinah, mišičevju, kosteh, koži, nohtih in laseh. Zelo približna ocena pove, da ga je v človeškem telesu okoli 2 g. Povprečni človek naj bi ga dnevno zaužil 15 mg, kar je tudi RDA (priporočeni dnevni vnos). Po dnevnih potrebah in vsebnosti v telesu spada cink med oligoelemente oziroma mikrohranila.

Cink ima v telesu veliko pomembnih funkcij. Sodeluje v biokemičnih procesih, pri sintezi genskega materiala, beljakovin, proteina (odloča o prenosu vitamina A), pomembno vlogo ima pri ohranjanju vitamina E v telesu, pri celičnih regulacijskih procesih, pri prenosu živčnih dražljajev. Zelo pomembno je njegovo sodelovanje pri fizioloških funkcijah, kot so: rast in delitev celic, spolno dozorevanje, reprodukcija, celjenje ran, reakcije imunskega sistema, prilagajanje vida v temi.

Simptomi pomanjkanja cinka so: izguba teka, izpadanje las, dermatitis, nočna slepota, okvara v zaznavanju okusa, upočasnjen spolni razvoj (pri moških zmanjšano nastajanje

semena), zmanjšanje odpornosti proti okužbam in slabše celjenje ran. Pri otrocih so prvi simptomi upočasnjena rast, izguba teka in večja dovzetnost za okužbe dihalnih poti. Pomanjkanje cinka pospeši tudi staranje in prizadene intelektualne sposobnosti (spomin).

Cink se bojuje proti staranju, tako da pomlajuje imunski sistem. Dr. Fabris iz italijanskega državnega inštituta za staranje pravi: »Cink povzroči, da speči timos ponovno oživi«. Timus (priželjc) izloča hormon timulin, ki spodbuja nastanek T-celic. Ker se ta žleza z leti zelo krči, se zmanjšuje izločanje timulina in posledično slabenje imunskega sistema. Raziskave so pokazale, da je potrebna količina cinka v krvi pri starejših ljudeh, poleg timulinske aktivnosti, zvišala albumin v krvi (albumin je biološki znak za dolgo življenje) in spodbuja nastajanje gama interferona, ki je bistvenega pomena za pravilno delovanje imunskega sistema.

Kakovosten naravni vir cinka je v rdečem mesu, hrani iz morja (največ v ostrigah), jajcih, saj ta hrana vsebuje tudi aminokislino ki izboljšajo absorpcijo. Žita, oreščki in semena vsebujejo relativno veliko cinka, vendar vsebujejo tudi snovi, ki zmanjšajo njegovo absorpcijo.

Preveliki odmerki cinka pa vplivajo na slabši izkoristek bakra v telesu. Pomen bakra v organizmu je za pretvorbo železa v hemoglobin, za tvorbo tirozina, za delovanje živcev, zaviranje vnetij, zmanjšanje tveganja za osteoporozo in vpliva na boljšo gibljivost sklepov.

Viri: članki iz spleta, Pravilnik o prehranskih dopolnilih, Zakon o krmni, Jean Carper: Ostanimo mladi, nehajmo se starati, Marija Merljak, Mojca Koman: Zdravje je naša odločitev.

Marija PORTIČ

Ime	Kem. oblika	Znaki pomankanja	Vsebnost v hrani	Boljši izkoristek	Slabši izkoristek	Pomen v organizmu
Cink, Zn	Zn-pikolinat Zn-glukonat Zn-aspartat Zn-amino-kislinski kelat	Bele pike na nohtih, zaostajanje v rasti, groba koža, ekcemi, izguba teka, okusa, voha in vida, slabo celjenje ran, slabša koncentracija in imunski sistem, neplodnost pri moških	Ostrige, morska hrana, pšenični kalčki, jetra, bučna semena, sardine, soja, leča, jagnjetina	Vitamin C, ustrežna količina Ca in proteinov v prehrani	Vlaknine. Fitati, fosfor, kontracepcije, cijske tablete, tetraciklini za zdravljenje aken	Za delovanje izjemnega števila encimov v različnih procesih v telesu, ključen v dobi rasti v otroštvu, za nastajanje zdrave sperme, za celjenje ran, za učinkovitost imunskega sistema, pri pretvorbi betakarotena v vitamin A

Jubilej Modrih strani

Strokovni informativni bilten Modra stran letos praznuje deseto obletnico izhajanja. Prva številka je izšla novembra leta 1999, izdanih je bilo 87 števil.

»Modra stran je izbor strokovnih informacij, ki so po mnenju uredniškega odbora, uprave podjetja in strokovnih služb dovolj zanimive in jih strokovni kader v podjetju nujno potrebuje za uspešno opravljanje svojega vsakdanjega dela«, je pojasnil v prvi številki njen idejni vodja dr. Andrej Lubej. Bile so nekakšno nadaljevanje Poročevalca, ki je prenehal izhajati v osemdesetih letih. Glavni namen strokovnih informacij je bil izboljšati prenos informacij in komunikacij med strokovnjaki v podjetju. Modre strani so najprej izhajale na modrih ciklostilnih listih vsako prvo sredo v mesecu, šest let. Njen prvi odgovorni urednik je bil dr. Andrej Lubej, v uredništvu pa so še sedanji odgovorni urednik Vladimir Vrečko, za področje kemije mag. Karmen Rajer Kanduč, za ekonomijo mag. Jure Vengust, za informatiko Roman Brozin za knjižničarstvo ter tehnično podporo mag. Zoran Pevec. Revija je že takoj po začetku izhajanja pridobila tudi status javnega strokovnega glasila in vsak strokovni prispevek, objavljen v Modrih straneh, je dobil status javne objave.

Po prihodu nove Uprave podjetja so Modre strani doživele prenovo, začele so izhajati v obliki tiskane edicije v trimesečjih. Prenovo

je doživel tudi sestav uredniškega odbora, odgovorni urednik je postal mag. Vladimir Vrečko. Spremembe so bile tudi vsebinske. Večji poudarek so dali avtorjem in njihovim strokovnim prispevkom ter izenačili honorarje s prispevki objavljenimi v Cinkarnarju. Tako je novi urednik zapisal: »Objava pomeni za avtorja osebni prispevek k podobi firme kot dinamične organizacije, umestitev lastnega dela v strategijo podjetja in možnost za razširitev osebne bibliografije. Modra stran je navsezadnje javna podoba strokovnega dela v podjetju in naš cilj je to podobo izboljšati.«

V prvih desetih letih se je v reviji zvrstilo preko 240 strokovnih člankov, vsako leto objavijo letno kazalo člankov, vse številke so hranjene v Strokovni knjižnici, zadnjih nekaj let pa jih v digitalni obliki najdemo tudi na internetni strani Cinkarne www.cinkarna.si.

In kot je v jubilejni 87. številki v uvodniku zapisala Nikolaj Podgoršek Selič so Modre strani diamant, ki z brušenjem pridobiva vrednost. Iskrene čestitke!

Mira GORENŠEK

Končali šolanje ob delu

Nekaterim našim sodelavcem se je uspelo ob delu šolati in si pridobiti novo izobrazbo. Nov poklic so si v letu 2009 pridobili:

FRANJO DOLENC je 18. 4. 2008 na Fakulteti za organizacijske vede v Mariboru na visokošolskem študijskem programu organizacija in management uspešno opravil diplomski izpit in si pridobil strokovni naslov diplomirani organizator –menedžer.

DUŠAN ARČAN je 23. 1. 2009 na Višji strokovni šoli v Celju uspešno opravil diplomski izpit po višješolskem študijskem programu mehatronika in si pridobil višjo strokovno izobrazbo inženir mehatronike.

PETER MRAVLAK je 25. 2. 2009 na Fakulteti za strojništvo diplomiral na programu visokošolskega strokovnega strojništva in s tem pridobil naziv diplomirani inženir strojništva.

DAMJAN PULKO je 2. 3. 2009 na Fakulteti za logistiko v Celju – Krško diplomiral na programu višješolskega strokovnega programa gospodarska in tehniška logistika in si pridobil naziv diplomirani inženir logistike.

MARKO VRBNJAK je 9. 4. 2009 na Višji strokovni šoli v Celju uspešno opravil diplomski izpit po višješolskem študijskem programu strojništva in si pridobil višjo strokovno izobrazbo inženir strojništva.

ZLATKO ŠELIH je 10. 4. 2009 na Fakulteti za strojništvo diplomiral na programu visokošolskega strokovnega programa strojništva in s tem pridobil naziv diplomirani inženir strojništva.

MIRAN ŠPEGEL je 25. 5. 2009 na Višji šoli za podjetništvo v Piranu diplomiral na podiplomskem Magistrskem študijskem programu podjetništvo in s tem pridobil strokovni naziv magister poslovnih ved.

JOŽE KOŠTOMAJ je 8. 6. 2009 na Višji strokovni šoli v Celju uspešno opravil diplomski izpit po višješolskem študijskem programu strojništva in si pridobil višjo strokovno izobrazbo inženir strojništva.

JANEZ PRISLAN je 15. 6. 2009 na Višji strokovni šoli v Celju uspešno opravil diplomski izpit po višješolskem študijskem programu strojništva in si pridobil višjo strokovno izobrazbo inženir strojništva.

MARTA SEVČNIKAR je 19.6.2009 na Fakulteti za komercialne in poslovne vede uspešno zagovarjala magistrsko nalogo in s tem pridobila strokovni naziv magistrica poslovnih ved.

ANA SITAR je 26. 8. 2009 na Visoki komercialni šoli v Celju uspešno opravila diplomski izpit z naslova kadrovske operative in si pridobila strokovni naslov diplomirana ekonomistka.

Vsem iskrene čestitke in želimo veliko uspeha pri nadaljnjem delu.

Kadrovska splošna služba



Požar v PE titanov dioksid



Dne 5. 11. 2009 je ob 18. uri zagorelo v prvem nadstropju poslovne zgradbe PE Titanov dioksid. Do požara naj bi prišlo zaradi vzdrževalnih del v eni od pisarn. Dim se je razširil po prvi etaži in v zgodnje ter spodnje nadstropje. V požar je ujetih tudi 5 zaposlenih. Nevarnost pa preti tudi sobi s serverji in arhivu.

O požaru je bila najprej obveščena poklicna gasilska enota Cinkarne Celje, ki je po ogledu kraja dogodka obvestila Republiški center za obveščanje Celje (ReCO). Zaradi obsežnosti požara in ogroženosti ljudi, ki so v prostoru, ReCO aktivira še PGD Gaberje, PGD Teharje, PGD Zagrad-Pečovnik in PGD Trnovlje.

K sreči je šlo le za vsakoletno vajo na področju požarne varnosti in evakuacije, ki nam jo narekuje zakonodaja.

V vaji je sodelovalo 6 gasilskih vozil, reševalno vozilo in 31 gasilcev.

Poleg prikazne vaje gašenja in reševanja pa je bilo v posameznih poslovnih enotah izvedeno tudi praktično usposabljanje zaposlenih za evakuacijo iz objektov.

Martin SENEGAČNIK

Usposabljanje zaposlenih tudi v kemiji Mozirje

Tudi v PE Kemija Mozirje se delavci usposablajo na področju varnega in zdravega dela, požarne varnosti in evakuacije. Tako je letošnje usposabljanje, ki je potekalo s praktično evakuacijo, bilo izvedeno 23. 11. 09. Prikazano je bil tudi način gašenja začetnih požarov. Najbolj »pogumni« so v roke vzeli gasilni aparat in tudi sami poskusili z gašenjem.



Ogenj je uničil prav vse

Štiričlanska družina našega sodelavca Dejana Zaverška iz Debra pri Laškem, ki jim je v začetku oktobra pogorel dom, je ostala brez vsega. Zgodilo se je med nedeljskim sprehodom. Zgorela je vsa notranja oprema, oblačila, dokumenti, šolske potrebščine in igrače. Ostalo je le tisto, kar so imeli na sebi in ob sebi. Postaviti si morajo vse na novo. Krajan in sodelavci so takoj priskočili na pomoč tako fizično kot finančno. Dejan je zaposlen kot tehnik v ARM delavnici. Pomoč je prišla najprej od najbližjih sodelavcev, potem od drugih sodelavcev, vodstva, PE Kemija in svobodnega sindikata. Dejan pravi, da bo do novega leta hiša očiščena in obnovljena toliko, da bo pod streho, sredi prihodnjega leta pa upa, da se bodo lahko vanjo vselili. Težko je tudi, da so ostali tudi brez vseh dokumentov, vendar upa, da bodo to kmalu uredili. Dejan je hvaležen vsem, ki so jim kakor koli nesebično pomagali.



Oškodovani
Dejan Zaveršek



MG

Letos uspela nova akcija otroškega slikanja

Tudi v letu 2009 smo bili v Cinkarni Celje veseli sodelovanja z osnovnimi šolami celjske regije. Učenci osnovnih šol so sodelovali na likovnem natečaju Naslikaj si nagrado, ki jo je Cinkarna Celje razpisala že drugo leto po vrsti. Lani so otroci slikali na temo Skrb za okolje, letos pa Živali na odlagališčih sadre. K temu je vodila želja prikazati življenje na cinkarniških odlagališčih, kjer je skrb za nadaljnjo koristno uporabo odpadkov pomembna. Glavni cilj natečaja je bil spoznavanje otrok z delom okolja, ki ga ustvarja podjetje s svojo dejavnostjo.

Ocenjujemo, da je bilo sodelovanje z osnovnimi šolami tudi letos uspešno in si želimo, da bi bilo takšno tudi v prihodnje. Odzvalo se je 22 osnovnih šol celjske regije in več kot 500 učencev 6. in 7. razreda. Otroci so slikali živali, ki so upodobljene na stenskem in namiznem koledarju za leto 2010. V novembru so bila likovna dela razstavljen v razstavnem prostoru Cinkarne, konec decembra pa jih bodo prejeli v domu starejših občanov v Šentjurju, da bodo krasili njihove prostore.

pomenljivo zgodbo o kačjem pastirju in debeli petki v redovalnici. Takole gre: »Zgodaj zjutraj, sredi odlagališča sadre, pristane kačji pastir. Iz mlake ga opazuje lačna žaba. Nenadoma se z dolgim skokom požene proti njemu, ga za las zgreši in z glasnim pljuskom čofne v vodo. To preplaši raco, ki ždi v bližnjem ločju. Raca glasno zagaga in hitro poleti proti mestu. Ravno takrat se sedmošolec Jaka z zaspanimi koraki počasi premika proti šoli. Na nebu nad sabo zagleda raco in v trenutku se spomni, da se je učil o racah in da je doma pozabil zvezek

Okrog 60 otrok, udeležencev razpisa, se je udeležilo pogostitve v Cinkarni, kjer so ponosno prejeli priznanja in čestitke, si pogledali razstavo ter bili v družbi s čarodejem Janijem, ki jih je zabaval.

Izjava o razpisu likovnega natečaja Cinkarne Celje 2009 mag. Marlenka Drevenšek

Cinkarna Celje je letos že drugič razpisala natečaj za izvorno otroško likovno delo. Tema je bila živali na odlagališču sadre. V domišljiji otrok so zaživeli metulji, race, ptice, kače, polži, čaplje, kuščarji, kačji pastirji, žabe, kleni, labodi in galebi. Ugotovimo lahko, da je naše poslanstvo doseglo svoj cilj. Tema se je dotaknila vseh; učencev, njihovih staršev in mentorjev. Porajala so se številna vprašanja, ki so zahtevala razmislek, pogovor in odgovore. Učenci in učence so slikali, izrezovali matrice, tiskali in risali, spoznavali bogastvo narave in na izviren način predstavili svojo domišljijo. Žarele so barve, kompizicije in ritmi. Na vse to smo še posebej ponosni. Na slikah, grafikah in risbah se zrcali skrb do narave in želja po ohranitvi čistega okolja.

Komisija se je odločila, da nagrado prejme 12 nagrajencev, ki bodo svoja dela odstopili za koledar Cinkarne Celje za leto 2010. Prejeli so lepa darila in priznanja za svoj trud in ustvarjalno domišljijo. Vsem iskreno čestitamo.

Nagrajenci:

Ines Purnat, OŠ Frana Kocbeka, Gornji grad, Marjana Oštir, OŠ Glazija, Celje, Rok Virant, OŠ Rogaška Slatina, Mirela Šljivar in Nejc Gerečnik, I. OŠ Celje, Teja Štrukelj, OŠ Nazarje, Eva Kladnik, OŠ Luče, Qendresa Sisuri, OŠ Zalec, Tesa Arzenšek, OŠ Hudinja, Klara Gračner, OŠ Ljubno ob Savinji, Pia Sovinc, OŠ Štore, Ema Štarkl, OŠ Lava, Celje.

Mira GORENŠEK



Pogostitev otrok v glavni jedilnici



Razstavo si je ogledal tudi generalni direktor

»Natečaj Naslikaj si nagrado je del projekta, s katerim otroke vzpodbujajo, kako pomembno je ohraniti čisto in raznoliko naravo, ki nas obdaja. S čudovitimi izdelki, ki so prispeli na natečaj, so na najbolj iskren način pokazali, da jim ni vseeno.« To je dejal Urh Kodre, prof. lik. um., likovni pedagog in član komisije, ki je izbrala nagrajena dela otrok, izmed katerih sta dva iz osnovnih šol s prilagojenim programom. Na podelitvi nagrad je povedal

za naravoslovje. Hitro steče domov po zvezek, v katerem ima domačo nalogo. V šoli ima srečo – učiteljica mu nalogo pregleda, oceni in dobi debelo petko naravnost v redovalnico. In če ne bi bilo kačjega pastirja, lačne žabe in race z odlagališča sadre, bi se lahko poslovil od svoje debele petke v redovalnici. Likovni izdelki sodelujočih učencev pripovedujejo to zgodbo.«



Gradbeniki že drugič v Celjskem domu

Tradicionalno srečanje kupcev in porabnikov gradbenih materialov Cinkarne je bilo oktobra 2009 že drugič organizirano na malce drugačen način. Večer, ki je bil prav tako v Celjskem domu, je popestrila mariborska skupina Reporter Milan s komedijo Psihatrija za kadičce. V njej je bilo povedanih veliko zbadljivih na račun kadilskega zakona in megle, ki se ustvarja ob kajenju ter kaj komu v Sloveniji smrdi. Za presenečenje večera je poskrbel 6pack Čukur, ki je preko osemdeset navzočih razveselil s krajšim koncertom. Seveda je zapel tudi pesem s cinkarniške zgoščenske 6 Pack Čukur in Nivedur.

Mira GORENŠEK

MINI ANKETA

Kaj menite o poslovnem srečanju Cinkarne?



Miran Črep, vodja trgovskega centra Merkur

Ker imam bolj malo časa, sem moral selekcionirati h komu bom šel in Cinkarna je ena od naših partneric, ki si jo vedno želim obiskati.

Vodstvo Cinkarne zna svoje kupce na primeren način »pocrkljati« in zelo sem zadovoljen z današnjo predstavo. Cinkarna je namreč zelo vpletena v trgovski center Merkur Hudinja, izjemno dobro sodelujemo na lokalni mreži kot tudi v centru Merkur, ki je na področju prodaje tehničnih materialov največji trgovski center v Sloveniji. Vodstvu Cinkarne želim še take inovativnosti pri srečanjih.



Biserka Šepec, Kograd IGEM, Šentjanž pri Dravogradu, vodja komerciale

Letos sem prvič uspela priti na srečanje. Piknikov v naravi, ki so bili organizirani v času celjskega sejma

MOS, se nisem mogla udeležiti, ker smo bili na sejmu operativno udeleženi. Zdaj pa nam odgovarja. Izvajalce Reporter Milan rada poslušam vsako jutro na Koroškem radiu. Naše trgovsko podjetje že vrsto let uspešno sodeluje s Cinkarno. Na Koroškem smo namreč podaljšana roka izvajalcem.



6pack Čukur, pevec

Sodelovanje s Cinkarno gre v stil mojega keramičarstva in moje glasbe, ki jo ustvarjam. Všeč mi je CD in ovitek, ki smo ga skupaj naredili za promocijo Cinkarne,

ekskluzivno za Nivedur. Z veseljem se udeležim nastopa na takih prireditvah. Žal pa zaradi promotorstva radijske postaje tega komada ne vrtijo, ga pa zapojem na kakšnih podobnih prireditvah, ko ocenim, da je to ustrezno. Sem prvi, ki je s svojo reparsko skupino začel sodelovati z drugo stroko. Naš skupni projekt je dolgoročna stvar, saj se bo gotovo obdržal še nekaj let.

Neuradno smo izvedeli, da 6pack Čukur pripravlja zgoščenko Nivedur tudi v Hrvaščini.



Reporter Milan, Komedija: **Psihatrija za kadičce,**

»Naš drugi Klejt Najt Šou s podnaslovom Psihatrija za kadičce, prinaša aktualno zgodbo, ki je le ena od mnogih posledic priprave protikadilskega zakona v Sloveniji. Albert – učitelj na eni izmed osnovnih šol iz okolice Maribora, in Zoran – dostavljavec hitre pošte, se udeležita seanse na Psihatriji za kadičce, kjer naj bi ljudi odvajali od kajenja v 60-tih minutah. Za strokovno pomoč poskrbi izkušeni terapevt Ferdo, ki je znan po svojih (milo rečeno) čudnih metodah zdravljenja. Ali je resnično tako uspešen?«



Mirkova glasba in turizem



Mirko s soprogo in številnimi vnuki

Mirko Polutnik se je pri nas zaposlil leta 1974 v starem delu Cinkarne. Zaposlil se je kot delovodja Avtoparka v takratnem TOZD-u Transport. V tistem času in vse do danes je doživel marsikatero prijetne in neprijetne trenutke. Te izkušnje so mu samo še utrdile misel, ki jo slišim tudi od nekaterih drugih sodelavcev, da je »star Cinkarnar«. Biti »star Cinkarnar« pomeni, da si zdržal in ostal pripaden podjetju v najtežjih razmerah.

Organizacijske sheme so se do danes že velikokrat spremenile. Sedaj je Mirko v PE Vzdrževanje, vodja vzdrževanja transportnih sredstev za celotno Cinkarno. Vzdržujejo približno 200 vozil, kot so osebna in tovorna vozila in gradbeni stroji ter druga mobilna vozila. Na svoje delo je skupaj s sodelavci zelo ponosen, saj se vsak dan nekaj dogaja, vsak dan so novi izzivi. Z razvojem Cinkarne se obnavlja tudi vozni park, ki ga danes z nekaterimi izjemami lahko primerjamo z marsikaterimi uspešnimi podjetji v Sloveniji.

V začetku novembra so poskusno odprli servis vozil za naše sodelavce in začetni odzivi so zelo pozitivni. Dnevno pregledajo in servisirajo pet vozil in kot kaže, bo naša servisna delavnica zaživela. Vabljeni v naš servis vozil.

Leta 1971 je spoznal sedanjo življenjsko sopotnico Majdo in v Vitanju sta si ustvarila dom in družino. Vitanje je mlada občina, ki se hitro razvija. Marsikaj pa je potrebno še postoriti. Urediti infrastrukturo, sanirati cesto Socka Vitanje, obnoviti trg v centru kraja. Čeprav je kraj malo odročen, Mirko pravi, da bolj idiličnega kraja ni. Zelo je zadovoljen, da živi med prijaznimi in delovnimi ljudmi.

V teh letih bivanja v Vitanju so ga domačini že vzeli za svojega. Z ženo sta od vsega začetka vpeta v kulturno dogajanje kraja. Mirko je bil tudi dolgoletni predsednik Turističnega društva in uspelo mu je potegniti kraj iz starih okvirjev ter oživiti dogajanje.

V Vitanju se marsikaj dogaja. Najbolj znana prireditev je Holcerija. Poudarek je na ohranjanju domače pohorske obrti in običajev, verjemite, tega je veliko predstavljenega. Prireditev je že tradicionalna in takrat ves kraj zaživi v njo. V sklopu te prireditve se zgodi še revija mladih narodnozabavnih ansamblov, ki se želijo predstaviti, obiskovalci si lahko ogledajo tudi »Oldtajmerje«. Razne razstave v kulturnem domu odkrivajo svet domače kulinarike, predstavljeni so dobitniki priznanj za najlepše okolje. Med letom organizirajo tudi srečanje pevskih zborov, srečanje ljudskih pevcev in godcev, dobro so obiskane razne občinske prireditve in še bi lahko našteval.

8. septembra 2006 so odprli spominsko središče Hermanu Potočniku - Noordungu. Slovenski pionir astronautike se je rodil leta 1892 in nekaj otroških let preživel v Vitanju, od koder izvira njegova mati. Herman je raziskoval gibanje v vesolju. Njegove ugotovitve so močno vplivale na delo tehnikov in raziskovalcev. Njegova vesoljska postaja v obliki vrtečega se bivalnega kolesa je navdihnila oblikovanje številnih vesoljskih postaj v petdesetih letih. Pri 36 letih je umrl na Dunaju. Po njem se imenuje asteroid 19612 Noordung, odkrit 17. julija 1999 na Observatoriju Črni Vrh. Tudi ulici v Ljubljani in Gradcu so poimenovali po njem. Vitanjčani so ponosni na svojega sokrajana. Mirko pravi, da bodo njegova raziskovalna dela kmalu v šolskih knjigah, tako da bo mladina spoznala

Čas letošnjih poletnih turističnih prireditev je mimo. Na občnih zborih se že razpravlja o uspešnosti izvedb posameznih prireditev in hkrati oblikuje smernice za naslednje leto. Vsa turistična društva v manjših krajih držijo pokonci posamezniki, ki prostovoljno žrtvujejo svoj čas za prepoznavnost svojega kraja. Takšni posamezniki potegnejo za sabo tudi druge krajane in tako vsaka prireditev zaživi v duhu domačega kraja. Predstavljam vam našega sodelavca Mirka Polutnika, dolgoletnega predsednika Turističnega društva Vitanje in uspešnega glasbenika.

našega pionirja astronautike.

Glasbena pot je Mirka zajela že pri osmih letih. Opravi je glasbeno šolo za harmoniko in klarinet in pri 16-ih letih pristopil k prvemu ansamblu. Po odsluženem vojaškem roku se je pridružil Celjskemu instrumentalnemu kvintetu, kjer je vodja še sedaj. Sodeluje tudi v ansamblu Vitezov polk in valčkov. Leta 2007 so vsi člani te skupine prejeli prestižno priznanje Godec leta, ki ima posebno veljavo v slovenski narodnozabavni glasbi.

V prostem času gre rad v hribe, najraje pa je vseeno doma. Z ženo Majdo urejata okolico na 2.000 m² površine in se ukvarjata s hortikulturo. Po fotografijah sem najprej mislil, da vidim Mozirski gaj ali Arboretum v Volčjem potoku. Na parceli je vse. Od raznih rož, grmičevja dreves, ne manjka tudi večnamenski leseni objekt. Nad njimi je prelepa cerkev Svete Marije. Vzdrževanje in urejanje okolice jima vzame precej časa, vendar z zadovoljstvom vse delo opravita in vsaka sprememba, razvoj, rast rastlin jima veliko pomeni. V sedanjem času pa Mirku največje veselje pomenijo njegovi vnuki. Sin David in hči Petra z družinama imata že svoj naraščaj. Zelo je ponosen na svojih pet vnukov. Ob družinskih srečanjih je pri tako številni družini prav veselo.

Sedanja politika zelo razburja ljudi, prisotna je negotovost in brezposelnost raste. Mirko želi vsem ljudem umirjeno življenje. Želi, da bi v svetu zavladalo medsebojno zaupanje in spoštovanje, več miru. Pomagaj drugim, s tem pa pomagaš tudi sebi je za konec pogovora sklenil naš sodelavec Mirko Polutnik.

Za vas je klepetal Zoran SLATINEK

Spoznaj me

V prejšnji številki Cinkarnarja smo vam predstavili Andreja Klavžarja, ki nam je predlagal, da tokrat povabimo v goste te rubrike sodelavko, ki jo je spoznal na rekreaciji. Spoznajmo Tatjano Pogorevc Tovornik v beli halji, ki je zaščitni znak kemikov. Zaposlena je v grafičnem laboratoriju Službe kakovosti, kjer izvaja vhodno kontrolo surovin za Grafiko, preverja ustreznost kakovosti pred uporabo v proizvodnji ter opravlja končno kontrolo grafičnih preparatov in flexo barv. Rubriki bi se najraje izognila, prizna pa, da o drugih rada kaj prebere, zato: »Če se je tale navihani Andrej že spomnil name, potem pač naj bo!«

Kje živite?

Z možem, hčerama in mamom živim v Šmiklavžu pri Ljubečni, kjer je moj dom od rojstva. V naši bližnji sosesčini je strnjeno naselje starejših hiš, kjer se vsi med samo poznamo, kar je za te čase že kar malo nenavadno.

Kaj ste si želeli postati, ko ste bili otrok?

V nekem osnovnošolskem obdobju sem imela željo postati medicinska sestra ali kaj podobnega.

Kaj najraje počnete v prostem času?

Poleti se rada sprehajam po okoliških gozdovih, hodim v hribe, kolesarim. Pozimi pa smučam in kdaj zaidem v savno. Moja edina redna rekreacija je odbojka enkrat tedensko, kjer se imamo prav fajn, smo super klapa, pretežno Cinkarnarji, zato si včasih naredimo tudi kakšen piknik ali žurko.

Katera je najboljša stvar, ki ste jo naredili v življenju?

To sta moji hčeri, ne vem, če sta ravno najboljši, sta pa zagotovo meni najdražji.

Kaj bi pri sebi spremenil?

Mogoče to, da se ne bi obremenjavala s stvarmi, za katere se kasneje mnogokrat izkaže, da tega sploh niso vredne.

Kateri je vaš najljubši kotichek?

Poleti ležalnik v senci na domačem vrtu, kadar imam srečo, da se okolica umiri, ne drdrajo kosilnice ter lahko v miru kaj preberem.

Najljubše opravilo?

Poleti urejanje vrta in rož in kadar moja mlajša hči slučajno pokaže interes, da skupaj pacava v kuhinji kakšne piškote ali pecivo. V prednovoletnem času pa že tradicionalno



Tatjana Pogorevc Tovornik

posedamo za mizo in barvamo novoletne okraske, ki jih doma vlivamo iz mavca.

Če bi vam podarili 500-tisoč evrov, kaj bi z njimi naredili?

Zgradila bi leseno hišico nekje na samem, pomagala hčerkama pri njunih načrtih, potovala. Sicer pa mislim, da stvari, ki so v življenju najpomembnejše, tako ni mogoče kupiti.

Kaj najbolje skuhate?

Nisem ravno najrajši in najboljša kuharica, čeprav se domači ne pritožujejo. Za nedeljska kosila, ko smo vsi zbrani, pa se z veseljem bolj potrudim. Pa tudi sladice so večkrat na jedilniku.

Kje bi najraje preživeli naslednje počitnice?

Žimske najraje kje na smučanju v Dolomitih, realno pa na Krvavcu, Kaninu. Poleti zadnje čase pohajkujemo ob Soči in okoliških hribih, kjer nas čaka še veliko neodkritih lepot narave, pa tudi kakšen teden na morju.

Katero znano osebo bi povabili na kosilo?

Všeč mi je igravec Richard Gere, ampak je čisto dovolj, če ga vidim v filmu.

Cilj, ki si ga želite uresničiti?

Nerada si postavljam cilje, če pa že, jih rajši obdržim zase. Včasih imam »poln kufer« del pri hiši, bi bilo fino, če bi bilo enkrat vse gotovo, ampak sem se sprijaznila s tem, da je to nikoli končana zgodba, saj imamo vedno kakšno novo idejo, kaj še narediti.

Katerega pregovora se držite?

Ne stori drugemu tega, kar ne želiš, da je storjeno tebi. Ali drugače: dobro se z dobrim vrača.

Kdo naj bo naslednji v Spoznaj me?

Predlagam, da še vi spoznate mojo dolgoletno sodelavko in prijateljico Marjano Nareks, ker je zanimiva, prijazna in odkrita punca.

Mira GORENŠEK

Zgodovina fotografske dejavnosti v Fotoantiki

Najbrž malo Slovencev pozna revijo Fotoantika, ki jo izdajata Društvo fotografov Slovenije in Arhitekturni muzej Ljubljana. Revija obravnava zgodovino in teorijo fotografije in je edinstvena v slovenskem prostoru. Izide enkrat letno, izhaja že od leta 1983 v sicer majhni nakladi sto izvodov. V letošnji 26. številki smo bili veseli objavljenega članka o zgodovini delovanja naših cinkarniških fotografov, ki so delovali v Foto krožku Društva ljudske tehnike Cinkarne. V članku z naslovom Organiziranost fotoamaterske produkcije v Celju v letih 1945 do 1970 je avtorica Neja Drevenšek zapisala celotno zgodovino amaterskega delovanja na področju fotografije in objavila fotografije Draža Lamperja, Iva Ramšaka, Janeza Klemenčiča, Avgusta Deržeka, Pavla Želeta in Zlatka Šentjurca, najuspešnejših fotografov tedanjega časa.

Avtorica zapiše, da so klubi v tem obdobju organizirali razne društvene in republiške umetniške razstave, pod pokroviteljstvom upravnih odborov tovarn pa so jih organizirali tudi sami. Organizacija umetniških razstav je dosegla svoj namen, saj je iz tedanje Jugoslavije in tujine prihajalo ogromno število fotografij, društvo pa se je na ta način promoviralo v mnogih državah po svetu. Še zlasti sta se promovirala Foto kluba Cinkarna in Emajl, ki sta nosila ime tovarne oz. materiala, ki se v tovarni izdeluje. Tudi motivi so večkrat predstavljali tovarniške izdelke. Pomembno je bilo tudi delovanje na področju dokumentarne fotografije. Fotografi so zaznamovali nekaj ključnih dogodkov iz tovarniške zgodovine, npr. gradnjo novih obratov in razširitev proizvodnje, praznovanje prvega maja, volitve vodilnih predstavnikov podjetja, delovanje posameznih krožkov društva, strokovne obiske iz tujine, skupinske portrete članov kolektiva itd.

Na celjskem so v omenjenem obdobju delovali še Foto-kino klub Celje, Foto klub Klima Celje in Foto-kino klub Emajl, od teh pa danes nadaljujeta tradicijo Fotografsko društvo Celje in naš Foto krožek DLT Cinkarne.

MG

Pogovori ob slovesu naših sodelavcev

Od junija do novembra 2009 se je v Cinkarni upokojilo 24 sodelavcev. Ob slovesu smo se z njimi pogovarjali o življenju v tovarni in o tem kako bodo preživljali upokojska leta.

Upokojili so se: Breda Zaveršek, Marija Slatenšek, Marijan Pukmeister, Danica Paradižnik, Anton Orel, Nevenka Ocepek, Stanislav Kramperšek, Antonija Iveljič, Franc Cvikl, Dušan Horvat, Dušanka Kosić, Ivana Malgaj, Marija Nareks, Greta Toplak, Branko Vučenović, Albin Košak, Jelka Kuzman, Štefan Orlčnik, Ivan Topolovčan, Marjana Berk, Zdravko Čuden, Vojko Martinuč, Milica Milovanović, Franjo Petrovič.



Antonija Iveljič



Dušan Horvat



Dušanka Kosić



Franc Cvikl



Franjo Petrovič



Milica Milovanović



Nevenka Ocepek



Anton Orel



Marjan Pukmeister



Štefan Orlčnik

Marijan PUKMEISTER, rojen leta 1946, se je zaposlil v Cinkarni leta 1980 kot ključavničar v vzdrževanju. Obvladal je pnevmatiko in hidravliko, zato je bil nepogrešljiv pri zagonu nove valjarne. Nato je nekaj let delal v dežurstvu v vzdrževanju titanovega dioksida, v obratu Keramike, potem pa zopet vzdrževal Valjarno do redne upokojitve. Najbolj se spomni tistih začetkov v valjarni, ko je dobil kup risb, da bi lahko sestavil valje in še danes je ponosen, da mu je iz nepreglednega gradiva to uspelo. Hvaležen je sodelavcem, da so bili vedno dobri z njim. Preden je prišel v Cinkarno je 15 let delal na Švedskem. Doma je iz Teharij, zdaj pa ima hišo na Prekorju. Oba otroka, sin in hči sta se zapisala medicini, on pa je preživel možgansko kap, posledice pa čuti še danes, kljub temu ima voljo, da bi doma naredil še kakšno inovacijo.

Stanislav KRAMPERŠEK, rojen leta 1951, se je v Cinkarni zaposlil kot poklicni gasilec leta 1983, v letu, ko se je gasilska enota Cinkarne ustanovljala, in to delo opravljal do redne upokojitve. Gasilcev je

bilo v preteklosti več kot zdaj in skrbeli so za svojo kondicijo, tako da so vaje izvajali pred tedanjo barako Kadrovske službe. Opravljali so tudi usposabljanja zaposlenih, tako da je vsak vedel kje je oprema za gašenje. Večino je delal v izmenah in v 26 letih doživel kar nekaj intervencij. Spominja se požara elektro podpostaje TiO₂, Pigmentov Grafike, dveh poplav, reševanj sodelavcev pred srčnimi napadi in nesrečami pri delu. Skoraj vedno pa je bilo na intervencije potrebno priti od doma, saj je bilo premalo ljudi za dežurstvo. Doma je iz Celja, rad pa se umakne na svoj vikend pri Žički kartuziji. Rad obiskuje tudi rokometne tekme, Florjanom je zapisan že 20 let.

Anton OREL, rojen leta 1950, se je po odsluženju vojske leta 1971 zaposlil v Cinkarniški Kemiji Mozirje kot skladiščnik. V skladišču, pravi, je bilo v začetku dosti fizičnega dela, predvsem je bilo treba prelagati težka bremena pri prevzemih, oddajah. Šele leta 1982 je bila izvedena modernizacija v paletno skladiščenje. Surovine so v preteklosti iz Vzhodne Nemčije prihajale

nepakirane, v rinfuzi, kar je otežkočalo delo. A na delu je bil zadovoljen. Doma je izpod Golt, iz hiše gleda spodnjo postajo žičnice in vidi koliko gneče je v smučarski sezoni. Sam je smučal že kot fant, pred petimi leti pa je spet obnovil svoje znanje. Pravi, da smuča še kar veliko upokoencev.

Nevenka OCEPEK, rojena leta 1955, se je v Cinkarni zaposlila leta 1974, ko je zelo mlada iskala službo v Celju, saj se je takrat s starši preselila iz Hrastnika. V Cinkarni sta delala tudi mama in očim. Najprej je bila 14 let zaposlena v takratni Avtomatski obdelavi podatkov (AOP), potem so jo prestavili za dva meseca v faktorni oddelek, nato pa v skladišče, kjer je naredila tudi tečaj za skladiščne delavce. Ko pa se je na hitro upokojila ga. Korošec, so jo prestavili v ekonomat, kjer je službovala do redne upokojitve. Lepe spomine ima na celotno delovno obdobje, najbolj pa se spominja sodelavcev v AOP, s katerimi ima prijateljske stike še danes. Malce ven iz Šentjurja, od koder je doma, bo skrbela za rože in pazila

vnuke, rada pa bi še potovala, če bo zdravje dopuščalo.

Dušan HORVAT, rojen leta 1949, je v Cinkarno prišel že pred služenjem vojske. Leta 1968 je sedem mesecev delal v mehnični delavnici kot strojni ključavničar. Po vrnitvi pa je bil določen za vzdrževalca v tiskarni, nato pa se je prekvalificiral v tiskarja. Spominja se, da je bilo včasih kar naporno, saj je moral biti v službi tudi po 24 ur skupaj, če je bilo treba kaj hitro stiskati, spet drugič pa so bili brez dela. V tiskarstvu je pač tako. Rad se spominja tudi preteklih let, ko je bilo v Cinkarni več družabnosti. Dušan je iz Celja, že njegov oče je delal v Cinkarni. Kaj bo počel, pa še ne ve.

je delal v Cinkarni. Družino sta si ustvarila v Celju, kjer živita v hiši in imata že tri vnuke. Če bo zdrava, pravi, da bo uživala v naravi, kvačkala in šivala goblene.

Ivana MALGAJ, rojena leta 1954, se je v Cinkarni zaposlila leta 1979 v Kadrovski službi kot evidentičarka kadrov. Nato se je prestavila v Finančno službo in delala na plačilnem prometu, v likvidaturi do upokojitve. Tu se je počutila kot doma, pravi, pa čeprav na zunaj izgleda zaprta služba, brez moških, kjer vladata red in stoddostna natančnost. Najbrž je mnogokatero prepreko, če je že bila, ali pa tudi ne, lažje zvozila s svojo duhovitostjo. Doma je iz Rifogozna pri Laškem in kot sama pravi v raju, obkrožena s čudovito naravo.

se, ko je za delo 21 dni izpraznjevanja vagonov v starem obratu Superfosfat zaslužil kar tri plače. V stari Cinkarni, pravi, da ni bilo dela, ki ga ni opravljal. Iz domačega Bjelovarja so ga pripeljale prijateljske vezi. V Celju si je ustvaril družino. Včasih se je rad ukvarjal s fotografijo, mogoče se bo zdaj spet. Pomagal bo ženi pri prodaji posode, rad kaj skuha in speče, rad nabira gobe in borovnice.

Štefan ORLČNIK, rojen leta 1950, se je kot ključavničar v Cinkarni zaposlil leta 1968 v vzdrževanju. Vzdrževal je predvsem vse obrate žveplove kisline od KKČ, PIK-a do S kisline. 21 let je delal kot dežurni vzdrževalec. Vozil se je iz Dobrne, večinoma s kolesom. Spominja se, da ga je nekoč pri Arclinu



Ivan Topolovčan



Ivanka Malgaj



Stanislav Kramperšek



Marija Nareks

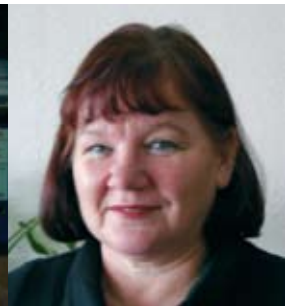

Marjana Berk



Vojko Martinuč

Franc CVIKL, rojen leta 1952, je v Cinkarno prišel leta 1972 in je delal kot kurjač v Cinkovem belilu. Delal je tudi v vseh preostalih kemijskih obratih, zlasti pri remontih. Leta 1978 se je zaposlil v centralnem skladišču v Marketingu, kjer je vozil regalno dvigalo in viličarja. Najboljše obdobje je zanj bilo v Cinkovem belilu, kjer so bili družba sodelavcev s cele nekdanje države, saj so se dobro razumeli. Doma je iz Pristave, zdaj pa z ženo živita v vikend hiši na Sv. Tomažu, od koder vidi celó Celje. Gozd je tako blizu, da gobe same pridejo k hiši. Ukvarjal se bo s sadovnjakom, vinogradom in tu in tam s petimi vnuki.

Dušanka KOSIČ, rojena leta 1952, je sprva delala na kmetiji. V Cinkarni se je zaposlila leta 1972 kot čistilka in delala povesod v proizvodnji največkrat popoldan. Pravi, da je bilo najbolj težko delo v titanovem dioksidu, kjer belina pride v vsak kotiček in se težko odstrani. Najboljše pa je bilo v Marketingu. Doma je iz Prnjavorja pri Banja Luki. Tudi mož

Njen konjiček je branje knjig, s katerimi je že malce zasvojena, pravi.

Antonija IVELJIČ, rojena leta 1947, je prišla v Slovenijo iz Zadra. Sprva je delala v pivnici Koper, ker je po poklicu kuharica, leta 1983 pa se je zaposlila v Cinkarni, kjer je delal tudi soprog. V PE Kemija je delala v vseh obratih, po potrebi, tam namreč zaradi narave dela zaposleni krožijo po obratih. Leta 1991 si je pridobila dodatni poklic maserke. Tako zdaj izvrstno opravlja masaže celega telesa in peče pecivo. Tudi svoje sodelavce je vsestransko razvajala. Zdaj bo razvajala svoje tri vnuke.

Marija NAREKS, rojena leta 1953, je po poklicu cvetličarka. Nekaj časa je službovala v eni od Avstrijskih vrtnarij, nato v Rasti Ljubljana, potem sta ji starša, ki sta delala v Cinkarni uredila službo v Cinkarni, kjer se je zaposlila leta 1972. Sprva je delala v proizvodnji tiskarskih barv, nato v grafičnem laboratoriju, zadnjih nekaj let pa v tiskarni. Doma je iz Celja, pa tudi v Šmartnem v Rožni dolini, kjer ima starše. Že nekaj let humano pomaga slepim osebam pri vodenju in hodi z njimi na izlete. Ima dve hčerki, ena je še študentka, pri drugi je že babica.

Ivan TOPOLOVČAN, rojen leta 1951, se je v Cinkarni zaposlil leta 1970. Bil je neke vrste »stečajni upravitelj«, saj je v starih kemijskih obratih, pred njihovim zaprtjem, delal kot čistilec. Tako je kot zadnji delavec zapustil obrat minija, keramike, Modre galice in še zadnjega Cinkovsulfatnovem delu. Spominja

oplazil avto, a ni bilo hujšega. Potem si je kupil moped, nato še avto. Štiri desetletja je v Cinkarni hitro minilo in pozabil je že, da si je pravzaprav želel biti strojevodja na železnici, pa ga zaradi slabšega vida niso sprejeli. Zadnjih deset let v Dobrni živi sam na kmetiji, tako da je vedno najprej vse opravil v hlevu, nato pa šel v službo. Zdaj pa ne bo več treba v službo.

Milica MILOVANOVIĆ, rojena leta 1957, se je v Cinkarni zaposlila leta 1979. Doma je iz Popovca blizu Paračina. Ker je oče kot vojak služboval v Sloveniji, si je vedno želela priti sem in to ji je tudi uspelo. »Kot bi mignil je minilo 30 let v »mami« Cinkarni med mojimi dragimi sodelavci v Službi kakovosti in to z mojimi spoštovanimi »fizikalci«, analitiki in ostalimi. V glavnem laboratoriju sem preživela varno pot, polno spoštovanja in ljubezni. Danes lahko rečem, da sem ponosna. Želim vsem najboljše, prav tako tudi vsem v Cinkarni, ki so mi skozi vsa ta leta pomagali, da ostanem srečna na tej življenjski poti«, je zapisala ob poslovilnem srečanju. Zaradi bolezenskih zapletov se je morala invalidsko upokojiti. Zdaj bo v Celju, ki ji je zaradi narave zelo všeč, v miru živela in hodila na sprehode v naravo.

Franjo PETROVIĆ, rojen leta 1950 se je v Cinkarni zaposlil leta 1973 v pripravi vode, kjer je delal pet let. Nato je opravil izpit za kurjača in tako do upokojitve opravljal dela strojnika kotla v Energetiki. Ker je bila energetika ustanovljena prej kot vzdrževanje meni, da bi se morala PE imenovati PE Energetika in vzdrževanje. Delal je štiritizmensko in se vozil



Udeleženci srečanja upokoјencev 2009

iz Krapine ter bil vedno po 12 ur od doma. Ker je od leta 1979 vdovec, je sam vzgajal otroka. Zdaj ima že dva vnuka. Doma ima sadovnjak, nekaj trsov in državno hosto, v kateri pogosto lovi kot zapriseženi lovec.

Vojko MARTINUČ, rojen leta 1951, se je v Cinkarni zaposlil leta 1972 in takoj so ga poslali na usposabljanje za proizvodno tehnologijo titanovega dioksida v Francijo. Potem se je izučil še za procesničarja. V Titanovem dioksidu je bil sprva skupinovodja, kasneje je postal izmenovodja. Od leta 1991 je bil zaradi zdravstvenih razlogov prestavljen v pakirnico, nato pa v skladišče surovin in gotovih izdelkov v TiO₂. Spominja se, da je nekdaj imel čevlje le za dva meseca, potem so razpadli. Zdaj pa je Cinkarna, v primerjavi z nekoč, »arboretum«. Upokojil se je redno in še šest dni prekoračil. Doma je iz celjskega Otoka, priženil pa se je na Dečkovo naselje. Pravi, da v upokoju ne bo delal nič, le kolesaril.

Marjana BERK, rojena leta 1953, se je v Cinkarni zaposlila leta 1975 na soboto, ker so bile takrat sobote delovne od 6. do 13. ure. Najprej je delala deset let v tiskarni, kjer pravi, da so bila zanjo najlepša leta. Leta 1986 je začela delati v Finančni službi, sprva v likvidaturi, saldakontih, nazadnje pa v blagajni, kjer je skrbela tudi za področje delničarstva. To področje jo je zelo zanimalo in morda bo v drugem življenju borzna mešetarka, posrednica. Doma je iz Čreta v neposredni bližini Cinkarne, kjer so se otroci igrali. Nikdar si ni mislila, da bo preko domačega vrta vse življenje zaposlena. A zaradi izvrstnih sodelavk ji ni žal. Pravi, da bosta zdaj s soprogom, ki se je tudi upokojil, uživala vsak dan sproti.

Ob koncu so nam vsi upokoјeni v tem obdobju zaželeli veliko delovnih uspehov, se zahvalili za darila in pozornost od njihovih bližnjih sodelavcev.

Mi pa smo se jim zahvalili za trud, ki so ga izkazali pri delu in jim zaželeli, da bi bili vselej zdravi in zadovoljni.

Tekst in foto: Mira GORENŠEK



Skupinska fotografija številnih udeležencev izleta

Resničnostni šou – Brioni

Na izlet gremo zaradi druženja, radovednosti, sprostitve. Na organiziranih izletih sledimo kot po črednem nagonu vodiču, ki nas vodi. Prav to zadnje pa je bilo na izletu na Brione malce obrnjeno, zato nam bo nekaterim še v posebnem spominu.



Cestni vlak nas je peljal po otoku

Brioni so otoška skupina pred zahodno obalo Istre, katere najlepši del je bil leta 1983 razglašen za Narodni park. Sestavljata jo dva večja otoka Veliki in Mali Brioni in 13 manjših otočkov z zelo razčlenjeno obalo. Zaradi blage klime je vegetacija tu zelo bujna. Zato so na območju narodnega parka urejeni številni parki s tropsko vegetacijo, vrtovi, sprehajalne poti in celo živalski vrt odprtega tipa. Na otoke se pride mimo Pule do luke Fažana, od koder vozi vsak dan ladja na Brione. Cinkarnarji, člani neodvisnega sindikata, smo bili v oktobru 2009 na Velikem Brionu, ki pa ni tisto, kar smo pričakovali. Videli smo opuščene hotelske zgradbe, rastlinje, golf igrišče, nekatere živali v prostornem živalskem vrtu in muzej fotografij ter nagačenih živali, ki so nekdaj živeli na otoku. Vsekakor pa nismo videli Titove rezidence, da bi si lahko sami ustvarili občutek, kako je tu pretežno živel. Danes jo namreč uporablja hrvaški predsednik, zato je za javnost nedostopna.



Del živalskega vrta



Opustele stavbe, za obnovo najbrž ni denarja

Prvo mesto pri Avstrijskih partnerjih



Cinkarji smo se odzvali na vabilo poslovnega partnerja Hag Trade iz Dunaja, ki je organiziral mednarodni turnir v malem nogometu na umetni travi na Rapidovem trening centru na Dunaju. Sodelovalo je osem ekip iz Srbije, BiH, Hrvaške, Avstrije in Slovenije. Cinkarniška ekipa v sestavi Jože Cvelfer, Marko Cvetko, Maksimiljan Poličnik, Tomaž Rozoničnik, Miha Fužir, Roman Valek in Anton Mihelič (na sliki), je v močni konkurenci osvojila prvo mesto. Organizatorji si želijo, da bi turnir postal tradicionalen.

CM

Dejavni kolesarji



Člani kolesarske sekcije Gamsi Cinkarne Celje smo tudi v letu 2009 pridno vrteli pedala, združevali prijetno s koristnim, se družili in udeleževali kolesarskih prireditev širom po Sloveniji in tudi v tujini. Že zgodaj spomladi smo združili kolesarjenje z ogledom naše lepe Slovenije s potepanjem po dolini Kolpe. V sezoni smo nadaljevali naša druženja z enodnevnimi izleti in se udeležili rekreativno tekmovalnih prireditev, maratonov in vzponov kotso: dirka na Roglo, vzpon na Tri kralje, Tušev vzpon na Celjsko kočo, maraton Vurberk, Wildon radmarathon v Avstriji, Rokov tek, maraton dveh dežel Eibiswald, kolesarjenje preko Pohorja in še bi lahko naštevali. Nekateri najbolj vztrajni pa ne morejo brez kolesa niti na dopust in so osvajali vrhove po otokih in ob obali sosednje Hrvaške. Ob

zaključku sezone smo se člani sekcije po kolesarjenju okoli Konjiške gore, zbrali pri našem članu Robiju in polni vtisov zaključili naše letošnje druženje. Že v zimskem času načrtujemo dejavnost za naslednje leto.

Ob zaključku leta vabimo vse prijatelje rekreativnega kolesarjenja, da se nam pridružijo, vsem pa želimo obilo sreče, zdravja in veliko varno prevoženih kilometrov v letu 2010.

Lep kolesarski pozdrav

Igor CERAR

Ples in druženje



Člani plesne sekcije Cinkarne, ki deluje v sklopu plesnega kluba Flamenco, smo v letošnji plesni sezoni pričeli z intenzivnim treningom in pripravami na novo plesno sezono, da bi pridobili čim več plesnega znanja in se uspešno udeležili tekmovanj na plesnem parketu. Tako plesni klub, kot sekcija sta v tem letu pridobila kar nekaj novih plesnih parov. S pomočjo donatorjev smo opremili plesno dvorano z ogledali in s tem omogočili boljši trening tehnične narave. V letu 2009 smo izvedli dva intenzivna treninga v obliki plesnega vikenda in sicer spomladi v Umažu in zimskem terminu v Moravcih. Na teh vikendih smo si dodatno izpopolnjevali plesno znanje v štirih plesih. Ob nedeljah smo

v prostorih plesne sekcije za vse člane uvedli preplesavanje. Tako na tečajih tehničnega tipa kot na preplesavanju sta prisotna dva plesna strokovnjaka, ki skrbita za visok nivo plesnega znanja. Vsak prvi in tretji petek organiziramo animirane plesne večere ob živi plesni glasbi v hotelu Hum Laško. Tempo življenja nam krade dragocene trenutke življenja. Ples je druženje, zabava ali prijetna rekreacija, zato vabimo vse ljubitelje plesa, da se nam pridružijo.

Več aktualnih informacijah si lahko preberete tudi na spletu: <http://www.plesnitecaji.si/> ali <http://www.plesniklub.si/>.

IC

Boks



Na »Noči Gladiatorjev« 16. 10. 2009 v Češkem mestu Brnu so nastopali člani Športnega društva Cinkarne – Boks-sekcija. V finalnem boju je nastopal član Jetmir Emruli v »Ultimate Fightu« v srednji kategoriji proti Slovaškem šampionom Buchinger Ivanu in izgubil po točkah. Boj večera je bil za naziv svetovnega prvaka v težki kategoriji med Hronom (Češka) in Barlakom (Nizozemska) učencem legendarnega štirikratnega svetovnega prvaka v K-1 Ernesta Hoosta. Naziv svetovnega prvaka je zadržal Čeh Hron. Nastopali so še najboljši borci v disciplinah kot so tajski boks, kick-boks in MMS. Poseben gost prireditve je bil trikratni svetovni prvak v K-1 Remy Bonjansky. Posnetek prireditve je prenašala televizija Evrosport, tako da je bilo ime Cinkarne Celje videno v vsej Evropi.



Pero na vrhu Evrope

Pa je padel najvišji vrh Evrope, 5642 metrov visoki Elbrus. Roko na srce, marsikdo ne ve, da je Elbrus najvišji vrh Evrope. Večina nas je mnenja, da je to Mount Blanck, saj je bila takratna Sovjetska zveza do spremembe političnega režima dokaj zaprta država. Dvoglavi velikan leži v osrednjem Kavkazu na meji med Evropo in Azijo, po današnji politični ureditvi je v Rusiji in zelo blizu Gruzije. Danes je uradno najvišji vrh Evrope. Je pravi orjak, saj kar za 1000 višinskih metrov prerašča druge vrhove v okolici. Elbrus je pisan na kožo ljubiteljem visokogorja in turnega smučanja. Ali se potem kdo čudi, da je bil Elbrus Perov tako zeleni cilj?

O pripravi se nisva veliko pogovarjala, saj jih že tudi redni bralci mojih člankov dobro poznajo. Pero – Peter Oblak je osvojil že kar nekaj višjih vrhov na štirih celinah in tudi te priprave niso bile nič posebnega. Vse leto je pač potrebno vzdrževati primerno kondicijo z »obiski« malo višjih vrhov. Zadnja pripravljalna tura je bila na 3100 metrov visokemu Son Blicku v Avstriji. Čez en teden pa je Pero skupaj s skupino 15 resnih gornikov iz vse Slovenije že bil v Rusiji.

Odleteli so v začetku junija iz Dunaja preko Moskve v Mineralne vodke, od tam pa s kombiji v 300 km oddaljeni Čeget, ki leži v dolini pod Elbrusom. Naslednji dan so že takoj opravili pripravljarno turo na bližnji vrh 3.400 metrov višine. Imeli so zelo lepo vreme s pogledom na Elbrus, pozornost pa sta jim pritegnila sosednja vrhova, ki sta zelo spominjala na žensko oprsje.

V primerjavi z drugimi celinami Pero veliko domačinov ni srečal, saj je Čeget zimsko turistično središče s hoteli in smučišči. Sicer je pa Rusija v tistem delu še zmeraj »mrzla«. Nastanjeni so bili v hotelu, imeli so svoje spremstvo, za kakršnokoli gibanje po bližnji okolici hotela brez spremstva je moral imeti pri sebi vse dokumente, za kam dlje pa bi bila potrebna posebna dovolilnica, saj je zaradi bližine meje z Gruzijo bilo videnih kar nekaj vojaških patrolj.

Že naslednji dan so se z gondolo odpeljali na 3.400 m visoki vrh Sočki, kjer so se nastanili. Vožnja na vrh Sočka je bila v novih gondolah, ob povratku so se pa peljali v starih. Pero pravi, da je bil povratek zelo »adrenalinski«. Manjkale so šipe, vse je sumljivo škripalo in

se zibalo. Po kosilu so se odpravili na 4.300 m za aklimatizacijo. Po vrnitvi je takoj sledilo spanje, saj so morali zgodaj vstati. Ob enih zjutraj zajtrk, zunaj so jih že čakali teptalniki, ki so jih odpeljali na višino 4.500 m in potem pot pod noge. V primerjavi z drugimi vrhovi po ostalih celinah ni bilo tudi tu nič novega. Temperatura okoli -20 OC, hoja po snegu, vetrovi. Na tej višini so se že kmalu pokazale gorniške izkušnje. Štirje člani so kar kmalu odnehali in se vrnili. Pero in drugi so »pohiteli« proti vrhu, saj se je vreme slabšalo s snegom in vetrom. Drug za drugim so prispeli na vrh Evrope, se poslikali in takoj nazaj v dolino in naprej v Mineralne vodke, kjer so se lahko malo poveselili. Pero je dosegel svoj dolgo želeni in pričakovani cilj!

Po tej izkušnji Pero ni dal miru. Septembra se je povzpел na Cjajnik v pogorju Košute v Avstriji. 900 m visoka stena, po odsekih ocenjena z zahtevnostjo A, B, C, D, z »zajlo« za oprijem, marsikje brez potrebnih varnih oprijemov za stopit. Vzpon je bil fizično zelo zahteven in ga priporoča samo izkušenim gornikom. S sodelavcem iz Vzdrževanja sta letos osvojila tudi naš Triglav. Pero pravi, da v tako slabih vremenskih pogojih še ni bil na vrhu, zlasti zahteven je bil sestop, ampak z močno voljo obeh jima je uspelo.

Ob vprašanju, kaj si želi naprej, se je Pero široko nasmejal in rekel: »Denar za 8-tisočaka«. Manjkata mu še dva višja vrhova v Avstraliji in Severni Ameriki, vendar Pero ne razmišlja o njih. Vleče ga v Skandinavijo in kot ga vsi poznamo, bomo o Peru lahko še marsikaj prebrali.

Zoran SLATINEK

Zakaj se porabi denar

Objavljamo pojasnilo na zastavljeno vprašanje Planinski sekciji, na Svetu delavcev

«zakaj se porabi denar, ki ga udeleženci izleta planinski sekciji plačujejo kot prijavnino, ker se prevozi plačujejo iz sredstev Sveta delavcev».

Planinska sekcija Cinkarne Celje po današnji zakonodaji ne more in ne sme več samostojno organizirati množične izlete v planine in visokogorje, kar je njena primarna naloga, saj za to potrebuje planinske vodnike. Le te pa sekcija ne mora poslati na izobraževanje, ker ni pravna oseba. Zato se je vodstvo sekcije pred leti odločilo ustanoviti Planinsko društvo Grmada, pod okriljem katerega deluje tudi planinska sekcija Cinkarne Celje. Društvo pa je pravna oseba in lahko goji in izvaja vse planinske dejavnosti iz svojega področja. Res pa je, da je društvo v teh letih preraslo cinkarniške okvirje in deluje na širšem Celjskem območju, saj ima že okrog 500 članov in v njem deluje več dejavnosti od izletništva in pohodništva, urejevanja planinskih poti, alpinizma, taborništva, planinske vzgoje otrok in mladine itd. Zato smo izobrazili 16 planinskih vodnikov, 16 markacistov, 3 varuhe gorske narave, 3 alpinistične inštruktorje.

Torej odgovor na vprašanje je preprost in naslednji: z prijavnino udeleženci plačajo društvu vse ostale stroške izleta, ki nimajo nič skupnega s plačilom avtobusnega prevoza. To pa so, prenočišče, stroški vodenja, posoja osebne varovalne opreme, administrativni stroški organizacije izleta, zavarovanje izleta in posredno pomoč pri stroških izobraževanja planinskih vodnikov (izobraževanje enega vodnika stane več kot 1000 evrov) Pri plačilu prijavnine imajo člani planinske sekcije, ki pa seveda morajo biti člani matičnega planinskega društva Grmada, popust od 2 do 5 evrov na osebo. Isti popust velja tudi za izlete, ko ni več na razpolago sredstev iz Cinkarne. Plačilo avtobusnih prevozov je vodstvo planinske sekcije vedno razumelo kot posredno pomoč društvu, v okviru katerega deluje planinska sekcija Cinkarne Celje, ki je najbolj množična in organizirana skupina v društvu.

V planinski sekciji smo prepričani, da smo najštevilčnejša rekreativna skupina v Cinkarni Celje in ponosni, da je naše društvo postalo eno od najbolj aktivnih in organiziranih planinskih društev v Sloveniji. Upamo, da bo svet delavcev tudi v bodoče pomagal sekciji za še številčnejše angažiranje zaposlenih pri aktivnem preživljanju prostega časa v naravi.

Franc Šinko predsednik pl. društva Grmada
Mišo Primc predsednik pl. sekcije Cinkarna

PLANINSKO LETO 2009

Kot vsako leto, so tudi letos planinci Planinske sekcije Cinkarna, v sodelovanju s Planinskim društvom Grmada Celje, opravili veliko planinskih pohodov.

Sezono zimskih pohodov smo pričeli kar v mesecu januarju, ko smo se udeležili spominskega pohoda Pohorskega bataljona, od Rogle do Osankarice. Hodili smo po zelo lepem vremenu, sneg pa je bil zelo sipek in za hojo izjemno težak.

V februarju smo se s pohodom spomnili našega planinskega prijatelja, Dušana Krajca, in sicer tokrat že desetič. Prehodili smo pot od Mozirske planine do Smrekovca in nazaj. Kot se za ta letni čas spodobi, nas je spremljalo veliko snega in, kot je že v navadi, prelepo zimsko sonce.

Ko smo že mislili, da se zima poslavlja in je je bilo v dolini le še za kanček, smo se v marcu odpravili na Arličev pohod na Raduho. Tam pa nas je sprejela prava zimska neidila, z orkanskim vetrom in mrazom. Zato se jih je na vrh Raduhe povzpela le peščica, ostali pa smo jih počakali v varnem zavetju Koče na Loki.

Zelo prijeten je bil velikonočni pohod na eno od Grmad. Za letos smo si izbrali Grmado na Slavniku. Prijeten primorski, že dokaj tople dan, nas je popeljal po redkih gozdovih, na vrh Slavnika in preko Grmade do Prešnice. Ob povratku smo si ogledali tudi zelo lep park v Lipici in ponosne Lipicance.

V maju mesecu nas je pomlad še predobro ogrela na Kobariškem Stolu. Pohod je bil zelo lep, gora še lepša, le spomin na dolžino poti nam malo kali spomin. Hodili smo cel dan, po zelo vročem travnatem grebenu. Vendar prekrasni razgledi na velik del naših in italijanskih Alp ter skoraj do morja, poplačajo ves trud. Stol, še se vrnemo, vendar iz malo krajše smeri!

V mesecu juniju smo imeli obljubljeni zelo prijetno dvodnevno turo čez Spodnje Bohinjske gore, vendar nam je zagodlo vreme. Cela dva dni je deževalo, zato smo ostali kar doma in se veselili naslednjih pohodov.

Julija smo sopihajoč osvojili lepota Julijskih Alp, Špik. Osvojili smo ga kar direktno, čez Kačji graben. Le-ta ne nosi zastonj svojega imena. Vsak požirek na vrhu smo si pošteno prislužili po nekajurnem vzpenjanju, brez premora. Je pa zato spust v Krnico toliko lepši.

Ker je julij mesec, ki je za visokogorje zelo primeren, smo se odločili in jo mahnilo še enkrat v Julijce. Osvojili smo Krž in Stenar, čez Kriško steno. Nekaj nas je odšlo tudi do Pogačnikovega doma na

Kriških podih, drugi po malo krajši, a še vedno zelo dolgi in dokaj zahtevni poti do Vrat.

Naša že tradicionalna destinacija za avgust, je Triglav. Tokrat smo ga osvojili iz Kota. Prvi dan smo šli mimo Staničevega doma, do Kredarice, kjer smo prenočili. Velik del naših planincev je mimogrede osvojil tudi zelo težko goro, Rjavino. Naslednji dan smo prišli na vrh Triglava in opravili obvezen krst vseh štiriindvajsetih prvopristopnikov. V dolino smo se mimo Vodnikove kočice in Voj podali v Novo Fužino.

Še zadnji letošnji podvig v višave smo opravili septembra, ko smo čez Turski žleb osvojili Rinke. Pot je bila zelo zahtevna in je terjala veliko pozornosti pohodnikov in vodnikov, ki so nas tako kot povsod, spremljali s svojim vedno budnim očesom.

Nekateri udeleženci pohoda so, zaradi skupne izhodiščne točke, odšli na malo krajši, vendar zelo lep pohod čez Savinjsko sedlo do Ledin, oziroma Kranjske kočice in se od tam vrnili na Okrešelj, od koder smo se skupaj vrnili v Logarsko dolino.

Ker nam kostonjev pohod od Resevne, čez Svetino na Pečovniško kočico zaradi jutranjega naliva ni najbolje uspel, smo toliko bolj uživali na popoldanskem planinskem pikniku pri koči, ko je že posijalo toplo jesensko sonce. Smo pa še posebej pohvalili peščico otrok, ki se je skupaj z učiteljicami in našimi vztrajnimi vodniki na pot vseeno podala. Od nas odraslih, je šlo na pohod samo šest res vztrajnih pohodnikov. Vsaka jim čast! (ali pa imajo veze pri Arso-tu).

Oktober nas je očaral tudi Snežnik. Že ves odet v jesenske barve in posut s prvim snegom, nas je kar vabil v svoje prelepe bukove gozdove. Bili smo očarani nad lepoto kraške pokrajine in prelepimi razgledi na Kvarnerski zaliv.

Martinov praznik nas je kot vsako leto popeljal po Levstikovi poti od Litije do Čateža. Ker je bilo letos izjemno lepo vreme, se je popotovanja udeležila rekordna množica ljudi. Prijetno pot med vinogradi so popestrile mnoge zidanice, ki so ponujale dišeče kostonje, domače dobrote in seveda dobro vino.

Jesen je mimo, prihaja zima, nas pa čaka samo še druženje na zadnjem, zdaj že tradicionalnem decembrskem pohodu zvestobe, ki bo letos na Kopitniku.

Letošnje leto je bilo, kar se pohodov tiče, zelo plodno. Vsi pohodi, od težkih vzponov v visokogorje, do pohajkovanj po nižjih hribih, so minili brez nezgod, vedno v dobrem vzdušju, z mnogo smeha, pesmi in dobre volje. Vedno so bili z nami dobri vodniki, pripravljeni pomagati in predvsem vedno vredni zaupanja.

Za naslednje leto so že pripravljene novi načrti, planinski dnevniki pa čakajo novih zgodb.

Davorka Lamut

PLANINCI

KOLEDAR AKCIJ, IZLETOV IN PRIREDITEV PLANINSKEGA DRUŠTVA GRMADA CELJE V LETU 2010

Planinski pohodi in izleti

- | | |
|---------------|--|
| 9. Januar | Osankarica |
| 20. Februar | Smrekovec
– Spominski pohod Dušana Krajca |
| 20. Marec | Kozjak – Tojzlov vrh in Žavcarjev vrh |
| 5. April | Grmada na Nanosu
– velikonočni pohod |
| 22. Maj | Gorski Kotar – Risnjak |
| 19. Junij | Stol in Vrtača – iz Ljubelja |
| 10. Julij | Prisojnik – iz Vršiča |
| 24. Julij | Montaž – iz Nevejskega prevala |
| 7. Avgust | Triglav (2 dni) – iz vrat |
| 18. September | Grintavec in Skuta
– iz Kamniške Bistrice |
| 16. Oktober | Krašnji vrh – iz Metlike |
| 13. November | Litija – Čatež – Pohod po Levstikovi poti |
| 11. December | Donačka gora – avtobus zvestobe |

Prireditve/šport/rekreacija

- | | | |
|-----|----------|--|
| ??. | Februar | Veleslalom za pokal Celjske kočice |
| 5. | marec | Občni zbor – dvorana Stegu v Zagradu |
| 17. | April | 9. Pohod po poteh Celjskih Grofov |
| 1. | Maj | Prvomajsko srečanje planincev pri Pečovniški koči na Grmadi |
| 6. | Junij | 5. Makov pohod in igre Polule
– Pečovniška kočica |
| 25. | Junij | Plezalni tabor v Paklencih |
| 10. | Avgust | Družinski tabor v Trenti |
| 28. | Avgust | Pohod pivovarne Laško – na Šmohor |
| 9. | Oktober | 11. Kostonjev pohod in piknik
– Šentjur – Svetina – Pečovniška kočica |
| 24. | December | Božični pohod Pečovniška kočica
– Svetina |
| 26. | December | 28. Nočni pohod s svetilkami
na Celjsko kočico (Gruzijski čaj) |

Vsaka prva Nedelja v Mesecu – Pohodi po Obronkih Celja

Rekreacijsko plezanje v naravni steni; vsak prvi torek v mesecu; April–Oktober

Rekreacija in športno plezanje v telovadnici OŠ Polule; vsak četrtek popoldne; September – Junij

Izobraževalne akcije

Planinska šola – vsaka prva Sobota v mesecu – za nove člane društva

Alpinistična šola – Oktober 2010 – Junij 2011 – AO Grmada

Delovne akcije

Marec – Oktober: Delovne akcije (člani) – vsak Petek od 16.00 ure naprej

Marec – Oktober: Delovne akcije (Markacisti) – vsaka zadnja Sobota v mesecu

Informacije: PD Grmada

Info. pisarna - tel. 03 492 93 00

Franc Šinko - tel. 031 383 591

Mišo Primc - tel. 041 324 242

KOLEDARČEK POHODOV PO OBRONKIH CELJA PLANINSKEGA DRUŠTVA GRMADA CELJE V LETU 2010

- | | |
|--------------|-------------------------------------|
| 3. Januar | GORA OLJKA – iz Polzele |
| 7. Februar | REŠKA PLANINA – iz Prebolda |
| 7. Marec | PARTIZANSKI VRH – iz Jelence |
| 4. April | KRVAVICA – iz Tabora |
| 2. Maj | ČEMŠENIŠKA PLANINA – iz Prvin |
| 6. Junij | GRMADA – Makov pohod |
| 4. Julij | ROGATEC IN LEPENATKA – iz Gor.Grada |
| 1. Avgust | MENINA PLANINA – iz Vranskega |
| 5. September | VELIKO KOZJE – iz Zidanega Mosta |
| 3. Oktober | BOHOR – iz Planine pri Sevnici |
| 7. November | LISCA – iz Julkloštra |
| 5. December | RESEVNA – zaključek sezone |

Opozorilo: Pohodi se bodo izvajali vsako prvo Nedeljo v mesecu ne glede na vremenske razmere

Informacije: Alenka Mirnik – tel. 041 623 413

Franc Šinko – tel. 031 383 591

Predsednik PD Franc Šinko

NOVO

Na pohodu novi agro proizvodi iz PE Kemija Celje

V OE Marketing so uspešno plasirali na trg nekaj novih proizvodov za uporabo v kmetijstvu. Mineralnega gnojila *Calcin S* so v letu 2009 prodali že 1.800 ton, uspešno pa so začeli tudi s prodajo mineralnega gnojila *Calcin Mg*. V letu 2010 bodo ponudili še granulirano mineralno gnojilo *Travin* in novo obliko proizvoda *Cuprablau Z*.



Gnojilo *Calcin S*

Calcin S

je anorgansko mineralno gnojilo na osnovi kalcija in žvepla. Uporablja se za gnojenje sadovnjakov, vinogradov, travnikov, pašnikov ter v poljedelstvu. Z uporabo gnojila izboljšamo strukturo tal, pri čemer pa ne vplivamo na spremembo pH talne raztopine. Proizvod je uporaben tudi kot dodatek gnojevki za preprečevanje izgub dušika in nastajanja neprijetnih, dražilnih vonjav po amoniaku.

Calcin Mg

je naravno anorgansko mineralno gnojilo na podlagi kalcija in magnezija. Gnojilo dolgoročno izboljšuje pH vrednost talne raztopine, strukturo kislih tal ter bistveno poveča rodovitnost tal. Pretežno se uporablja v sadovnjakih, vinogradih in hmeljiščih, kjer ima pomembno vlogo pri preprečevanju fizioloških in skladiščnih bolezni na primer grenke pegavosti plodov in mehčanja plodov.

Travin

Poslovna enota Kemija Celje v sodelovanju s podjetjem Belinka razvija granulirano gnojilo *Travin* za okrasne zelenice. Proizvod poleg dušika vsebuje še kalij in železo in zagotavlja enakomerno, gosto rast trave brez mahu. Trata bo bolj odporna na različne bolezni, škodljivce, sušo in gaženje. Zaradi različnih oblik dušika v gnojilu bo le ta rastlinam na razpolago dlje časa, izpiranje nitratov pa bo minimalno.



Posipavanje *Calcina Mg* po zemljišču



Zeleni pasovi gnojeni s *Travinom*



Cuprablau Z v zrnčih