



60 LET

CINKARNAR

Poština plačana pri pošti 3102 Celje

Letnik LX | december 2014 | številka 2 | 317

Srečno
2015





Naslovnica

CINKARNAR 60 LET

Časopis Cinkarne Celje, d.d.
Letnik: LX, december 2014
številka 2/317

Glavna in odgovorna urednica:
Barbara Rozoničnik

Lektor:
mag. Zoran Pevec

Izdajatelj, naslov uredništva in tisk:
Cinkarna Celje, d.d.
Kidričeva 26
p. p. 1032, 3001 Celje
telefon: +386 (0)3 427 61 01
faks: +386 (0)3 427 61 06
el. pošta: vodstvo.tajnistvo@cinkarna.si

Oblikovanje:
Jure Vrabič

Tisk:
Tiskarna Cinkarna Celje



6
Obnovljena transformatorska postaja



7
Medlaboratorijske primerjave



13
Predstavljamo naše strokovnjake



14
Natečaj Titanov dioksid –
kje vse si skrit?



17
Rekreacija



19
Zbiranje odpadnega tekstila

*Tisoč in tisoč zvezd je nad nami,
tisoč in tisoč zvez med nami,
da gre po svetu – rama ob rami –
svetloba z nami.
(T. Pavček)*

Drage sodelavke, dragi sodelavci!

Želimo vam prijetne in sproščujoče božično-novoletne praznike v krogu vaših najbližjih. Naj vas ta čas napolni z dobro voljo in elanom, da bomo z ramo ob rami pogumno zakorakali v leto 2015!

Uredništvo Cinkarnarja

Trajnostna proizvodnja

Glavni del aktivnosti CINKARNE CELJE, d. d., danes pomeni proizvodnja in trženje pigmenta titanovega dioksida (TiO_2). Pigmentni TiO_2 je najpomembnejši in najbolj uporabljan beli pigment, ki se lahko zaradi svoje neškodljivosti uporablja v različne namene, na primer kot dodatek v lakih za avtomobile in gospodinjne aparate, v zidnih barvah, v papirju, embalaži iz plastičnih mas, v usnarstvu, gumarstvu, pri matiranju sintetičnih vlaken, pri proizvodnji keramike, v farmaciji, pri proizvodnji prehrabnih barv in v kozmetiki. Proizvodnja pigmentnega TiO_2 je zelo zahteven postopek, pri katerem, kot pri večini industrijskih postopkov z minerali kot vhodno surovino, nastajajo anorganski stranski proizvodi.

Poleg obsežnih aktivnosti na področju optimizacije obstoječega proizvodnega procesa, posvečamo veliko pozornosti tudi projektu trajnostnega razvoja proizvodnje.



Novi stranski proizvodi

V sklopu projekta, ki bo za realizacijo zahteval precej lastnih virov, stremimo k razvoju enostavnih in okolju prijaznih tehnoloških postopkov, s katerimi bi izkoristili do sedaj neizkoriščen potencial materialov. Ti se trenutno nekoristno zavržejo, vendar imajo še vedno potencialno uporabno vrednost. Z novimi tehnološkimi postopki nameravamo izkoristiti njihovo vrednost in hkrati zmanjšati vpliv na okolje. Novi stranski proizvodi so za naše podjetje nova tržna priložnost, saj lahko trgu ponudimo novo paleto proizvodov in s tem povečamo našo konkurenčnost v panogi.

Kot vzorčni primer dobre prakse ponovne uporabe materialov iz naše proizvodnje TiO_2 se je izkazala proizvodnja CEGIPSA oz. bele titanove sadre, ki jo je podjetje začelo proizvajati leta 2006. Ta produkt se uspešno uporablja v cementni industriji in v proizvodnji gradbenih izdelkov iz mavca.

Služba za raziskave in razvoj

Priznanja za najboljše inovacije

Regionalna gospodarska zbornica Celje je letos že 14. zapored podelila priznanja za najboljše inovacije. Za zlata, srebrna in bronasta priznanja ter diplome se je potegovalo 43 najboljših inovacij iz 13. regij, med katerimi je bilo tudi naše podjetje.

Cinkarna Celje se je letos z inovacijo »Tehnologija čiščenja odpadnih vod z magnetnim fotokatalizatorjem« uvrstila med tri najboljše inovacije po izboru javnosti, za katero je prejela zlato regijsko priznanje. Poleg tega smo na nacionalnem nivoju na Brdu pri Kranju septembra 2014 prejeli tudi bronasto priznanje.

Inovativna tehnologija je predvsem primerna za uporabo na področju čiščenja bistrnih vod, ki so onesnažene s topnimi organskimi onesnažili. Bistveni del inovacije v primerjavi z obstoječimi tehnologijami je magnetni fotokatalizator, ki ga sestavljajo nanodelci železovega in titanovega oksida. Fotokatalitske lastnosti so rezultat vsebnosti anatasnih nanodelcev Cinkarne Celje (CCA 100 AS), zaradi česar se organske spojine lahko razgrajujejo v prisotnosti UV svetlobe. Material je zaradi svojih magnetnih lastnosti mogoče po čiščenju relativno enostavno odstraniti iz vode z uporabo zunanega magnetnega polja.

Posebna zahvala za dosežen uspeh gre vsem sodelavcem projekta, še posebej pa velja izpostaviti doprinos sodelavcev PE Polimeri, ki so projektirali in izdelali mobilno pilotno čistilno napravo, na kateri lahko testiramo tehnologijo čiščenja vod z magnetnim fotokatalizatorjem.

Aljaž Selišnik

Lasersko uravnavanje (centriranje) gredi

Kaj sploh pomeni uravnavanje (centriranje)?

- Je proces, v katerem dva stroja postavimo tako, da sta v točki prenosa moči iz ene na drugo gred osi rotacije obeh gredi kolinearni. V smislu nastavljanja soosnosti to pomeni, da med središčnicama obravnavanih gredi ni niti vzporednega, niti kotnega zamika.

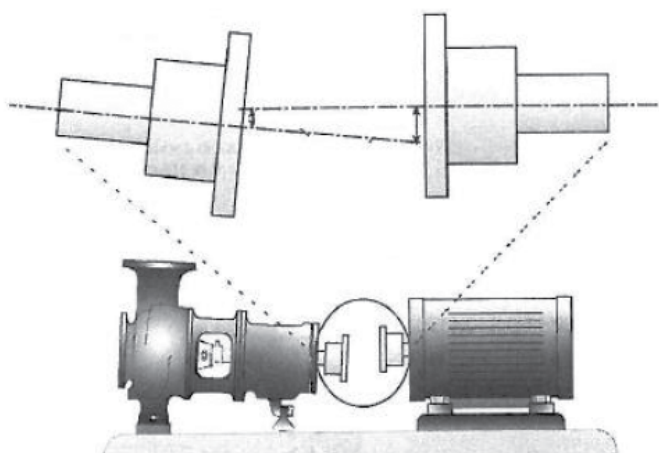
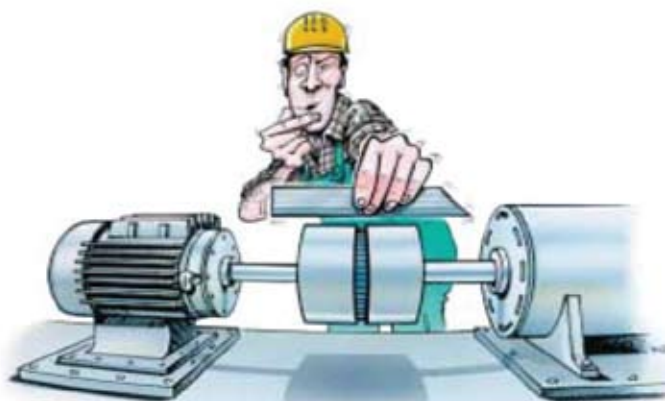

reduktorji in večje črpalke. Zaradi okvare laserjev stare naprave in predragega popravila, smo prišli do zaključka, da je bolje poiskati ponudnika in nabaviti novo ter hkrati sodobnejšo napravo.

Tako se danes lahko pohvalimo z novo sodobno napravo OPTALING smart RS, proizvajalca Prüftechnik in usposobljeno ekipo za izvajanje centriranja.

Petnajst let staro, iztrošeno in pokvarjeno napravo smo nadomestili z novo, sodobnejšo in do izvajalcev centriranja prijaznejšo napravo.

Sam potek centriranja poteka v treh korakih:

- vnašanje dimenzij,
 - merjenje,
 - ogled rezultatov,
- če so potrebni popravki → pomik.



prvi korak: vnos dimenzij

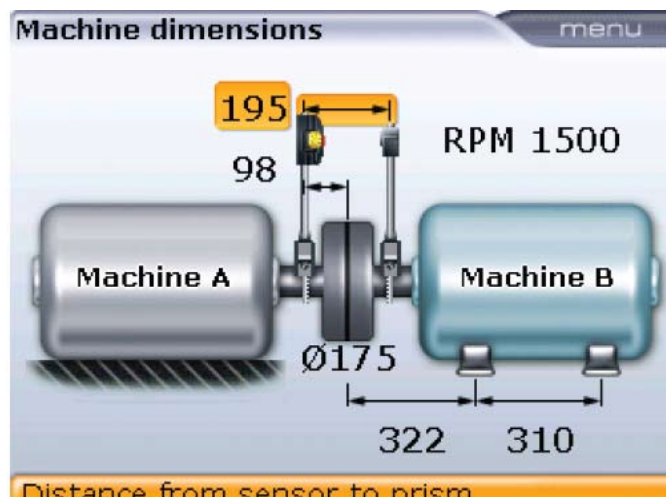

drugi korak: meritev

Kaj so znaki slabe poravnosti?

- povišane vibracije,
- predčasna odpoved ležajev, tesnil, sklopk,
- puščanje pri radialnih tesnilih,
- povišane temperature sklopk, ležajev,
- lomi gredi,
- rahljanje pritrdilnih vijakov,
- povečana poraba energije,
- prekinitve proizvodnje, višji stroški vzdrževanja.

V PE Vzdrževanje in energetika lasersko centriranje gredi izvajamo že petnajst let, predvsem na večjih pomembnejših napravah v proizvodnji, kot so: mlinci,

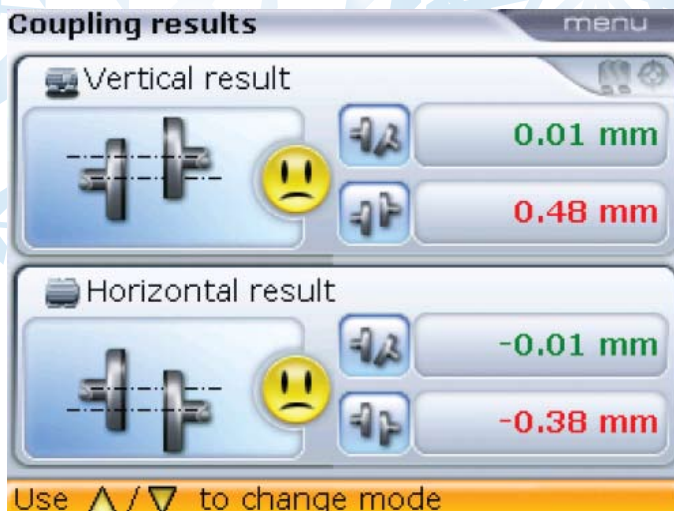

tretji korak: ogled rezultatov

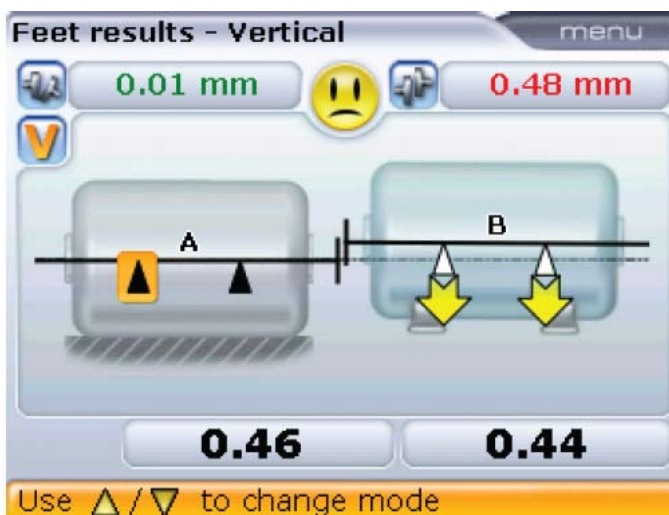

potreben pomik

V času remonta na S-kislini (sept. 2014) smo s pomočjo dobavitelja opreme, podjetja Tinex, industrijska diagnostika, izvedli osnovno usposabljanje za rokovanje z novo napravo.

Uspešno smo uravnali gredi 1100 kW elektromotorja in multiplikatorja, ki poganja ventilator na poz. 02.01.

Od takrat pa do danes smo s svojo usposobljeno ekipo uspešno uravnali še:

- 110 kW elektromotor in reduktor mlina na poz. 28.28,
- 75 kW elektromotor in KSB črpalko na poz. 02.61,
- 75 kW elektromotor in KSB črpalko na zunanjem črpališču industrijske vode NIVO.

Ivan Koželnik



Slika 1: Centriranje KSB črpalke poz. 02.61



Slika 2: Potreben vertikalni pomik pomičnega stroja

Obnovljena transformatorska postaja TP Litopon

V letu 2014 smo v Cinkarni Celje zopet naredili korak naprej v zagotavljanju zanesljivejšega napajanja porabnikov z električno energijo. Obnovili smo namreč transformatorsko postajo TP Litopon, ki spada med najpomembnejše napajalne točke v Cinkarni. Ta postaja namreč oskrbuje z električno energijo naslednje porabnike:

- PE Titanov dioksid – obrat PD2 (Sušenje, Pranje, Mikronizacija, Pakirnica),
- PE Kemijo Celje (vse stavbe: modri baker, humovit, gradbena lepila, upravna stavba, cinkov sulfat),
- PE Polimere – obrat proizvodnje fluoriranih polimerov,
- PE Grafiko – obrat preparati in flekso tiskarske barve,
- Službo kakovosti (Center kakovosti, Glavni laboratorij),
- Strokovno knjižnico,
- Investicijsko službo,
- Službo za raziskave in razvoj,
- del kuhinje (bife),
- Kadrovsko splošno službo (prostori nad kuhinjo),
- glavno telefonsko centralo,
- cestno tehniko.



Zunanja podoba pred ...

Oprema v trafo postaji TP Litopon je bila zastarela, saj je bila montirana daljnega leta 1963. Poleg tega je bil objekt v zelo slabem stanju (dotrajana streha, vrata, fasada, odtoki ...). Vse to nam je povzročalo precejšnje skrbi, ker bi to lahko privedlo do okvar in s tem do prekinitve napajanja navedenih porabnikov v podjetju. Sanacija takšne okvare bi lahko bila dolgotrajna, saj takšne opreme kot je bila vgrajena, že dolgo časa ni več možno dobiti na tržišču. Zaradi tega je bilo nujno, da smo se lotili obnove samega objekta in transformatorske postaje ter zamenjave stare stikalne opreme.



... in po obnovi

To nalogo smo v PE Vzdrževanje in energetika vključili v plane okvirnih in izvedbenih ciljev. Uprava je po predstavitvi problematike takoj odobrila obnovo.

Lotili smo se je po korakih, saj je bilo potrebno porabnikom zagotoviti električno energijo tudi v času obnove. Najprej smo uredili začasno napajanje, nato pa začeli z notranjimi in zunanji gradbenimi deli, ki jih je izvajalo podjetje Gradia.

Sledila je montaža stikalne opreme, ki smo jo naročili v podjetju TSN. Obnovo je spremljalo občasno izklapljanje porabnikov, sicer se ne bi dalo izvesti priklopov na novo opremo. Na posege smo se dobro pripravili in uskladili s porabniki, tako da so bili izklopi kar se da kratkotrajni in niso povzročili škode.

Nova vgrajena oprema, poleg povečane zmogljivosti dobave električne energije, omogoča tudi daljinsko vodenje postaje in stalni nadzor nad porabo, kar je zelo pomembno glede zagotavljanja zanesljivosti obratovanja in racionalne rabe energije.

Po izvedenih delih je elektroenergetski inšpektor naredil inšpekcijski pregled obnovljenega objekta. Z videnim je bil zelo zadovoljen in je izrazil pohvalo strokovnemu osebju za opravljeno delo. Posebej pa je pohvalil tudi Upravo Cinkarne, ki je projekt odobrila. Inšpektor namreč pri svojem delu pogosto opaža, da v marsikaterem podjetju vodstvo namenja premalo sredstev za obnovo in vzdrževanje energetske infrastrukture, kar pa ogroža varno in zanesljivo napajanje porabnikov.

V Cinkarni še naprej delamo na obnovi energetskih objektov. Ravno v času nastajanja tega prispevka se izvajajo dela na še eni transformatorski postaji, in sicer TP Žica. O tem pa kaj več v naslednjem Cinkarnarju.

Alojz Ulaga

Obnova glavnega laboratorija Službe kakovosti

Glavni laboratorij Službe kakovosti je bil zgrajen leta 1972. V njem so združeni trije laboratoriji: Analitski, Fizični in Pigmentni, v katerih se izvajajo analize surovin, polproizvodov, proizvodov in ekološkega monitoringa. Po sanaciji strehe, ki je bila poškodovana v julijski ujmi leta 2013, je bila prižgana zelena luč še za obnovo stropov v laboratoriju. Sprva je bilo načrtovano, da bodo dela trajala dva meseca, vendar so se zavlekla na štiri, od junija do novembra 2014.



V preteklih letih smo popravljali in prenavljali posamezne dele laboratorijev, nikoli pa prenova ni bila tako obsežna kot letos. Zaposleni smo se v tem času trudili, da je bilo delo laboratorijev organizirano tako, da zaradi prenove pri izvedbi analiz ni bilo zastojev, ki bi vplivali na delo ostalih poslovnih enot in služb.



S pogodbenimi izvajalci del je bilo potrebno nenehno usklajevanje. Svoje delo so morali prilagajati delu v laboratoriju, tako so bile delovne sobote in nedelje v polletnih mesecih prej pravilo kot izjema.

Prenova je potekala postopoma, od faze do faze, od enega prostora do drugega. Najprej je bilo potrebno prostore izprazniti in obstoječe pohištvo zaščititi.



Nato se je začelo odstranjevanje stropov in vsega kar je bilo nad njimi. Poleg stropov je bila zamenjana tudi stena vzdolž celotnega hodnika v pritličju. Priložnost za zaposlene, da pokukamo v zakulisje. Odpadni material, ki ga ni bilo malo, se je sproti zbiral in odvažal.

Po demontaži je sledila namestitev novih stropov, glajenje in barvanje, montaža luči in na koncu čiščenje, ko so zaposleni zavihali rokave in poleg rednega dela očistili laboratorij. V naslednje leto bo laboratorij stopil v novi preobleki. Ne samo sveže pobeljen, temveč tudi z zamenjanimi stropi in novimi lučmi, preurejenimi prostori in novimi stopnicami.



Karmen Rajer Kanduč

Foto: Domen Lapornik, Jurij Pustinek, Damjan Rozman

Nova pridobitev gasilske enote Cinkarne Celje



Tudi v letošnjem letu se lahko v gasilski enoti pohvalimo z novo pridobitvijo. Od oktobra je v našem voznom parku novo vozilo Citroen Jumpy za prevoz oseb in orodja. V vozilu bo nameščena oprema za črpanje vode in zavarovanje cestišča. Za novo pridobitev se gasilske enote zahvaljujemo Upravi podjetja in ekipi vzdrževanja transportnih vozil, ki so izpeljali nabavo vozila.

Dušan Belak

Končali šolanje ob delu

JAHIRI, Filip je 1. 7. 2014 uspešno opravil vse obveznosti na magistrskem študijskem programu 2. stopnje in s tem pridobil strokovni naslov »**magister managementa**«.

KOPITAR, Vid je 7. 7. 2014 uspešno opravil poklicno maturo in s tem pridobil strokovno izobrazbo »**strojni tehnik**«.

LORENČAK, Nevenka je 9. 10. 2014 opravila vse obveznosti na magistrskem študijskem programu 2. stopnje in s tem pridobila strokovni naslov »**magistrica managementa**«.

Medlaboratorijske primerjave na področju vzorčenja odpadnih vod in odpadkov – zakaj in kako?

Nekaj osnov

Po definiciji iz standarda ISO/IEC 17043:2010 pomeni medlaboratorijska primerjava organizacijo, izvedbo in ovrednotenje rezultatov preskušanja istih ali podobnih preskušancev/vzorcev, ki jih opravita dva ali več laboratorijev skladno z vnaprej določenimi pogoji. Primerjave se razlikujejo po namenu, ciljih, številu udeležencev in protokolu.

Koristi sodelovanja:

- potrjevanje usposobljenosti,
- izpolnjevanje zahtev zakonodajalcev in akreditacijskih organov,
- ugotavljanje težav na področju preskušanja ali merjenja,
- primerjanje metod in postopkov,
- izboljševanje delovanja,
- izobraževanje osebja,
- vzbujanje zaupanja pri osebju, vodstvu in zunanjih uporabnikih laboratorijskih storitev,
- primerjanje zmogljivosti izvajalcev,
- pridobivanje referenčnih materialov,
- določanje natančnosti in točnosti metod,
- zagotavljanje dodatnega obvladovanja tveganj za laboratorije.

Laboratorijske primerjave za potrjevanje usposobljenosti in izpolnjevanja zahtev akreditacijskih organov so najpogostejši vzroki za sodelovanje.

S sodelovanjem laboratorij primerja svoje rezultate z rezultati drugih laboratorijev, dobiva objektivno oceno svojega dela in povratne informacije na osnovi katerih lahko izboljša delo v laboratoriju. Rezultati sodelovanja povečujejo zaupanje odjemalcev v rezultate meritev in dokazujejo usposobljenost laboratorija akreditacijskemu organu.

Sodelovanje je zato obveznost in pogoj za pridobitev in ohranitev akreditacije za posamezne metode dela. Akreditirane metode vzorčenja in preskušanja vzorcev pa so pogoj za pridobitev pooblastil za izvajanje okoljskih monitoringov.

Na trgu je veliko ponudnikov vzorcev za medlaboratorijske primerjave za veliko različnih parametrov in preskusnih materialov, primerjave za postopke vzorčenja pa so prava redkost. Priprava primerjave za vzorčenje je zahteven strokovni, organizacijski in logistični zalogaj: na razpolago je potrebno imeti primeren material za

vzorčenje na lokaciji, ki omogoča vzorčenje pri enakih ali vsaj primerljivih pogojih večjemu številu udeležencev, predhodno je potrebno opraviti natančno analizo in določiti parametre primerjave, nato pa zbrati rezultate sodelujočih in jih ustrezno statistično ovrednotiti.

Medlaboratorijske primerjave vzorčenj odpadnih vod

Na področju vzorčenja odpadnih vod se je organizacija in izvedbe lotil Kemijski inštitut v Ljubljani. Doslej so bile izvedene tri medlaboratorijske primerjave vzorčenja odpadnih vod v letih 2012, 2013 in 2014. Na vseh smo sodelovali tudi mi – Služba za varstvo okolja: skupaj z ostalimi udeleženci smo vzorčili odpadno vodo na ljubljanski komunalni čistilni napravi, izvedli meritve na terenu in preskušanja predpisanih parametrov v laboratoriju. Bili smo uspešni in dokazali smo ustrezno usposobljenost za vzorčenje odpadnih vod.



Medlaboratorijska primerjava vzorčenja odpadnih vod: vzorčenje z avtomatskimi vzorčevalniki.

Medlaboratorijske primerjave vzorčenja odpadkov (MPVO)

Na področju vzorčenja odpadkov nismo našli ponudnika medlaboratorijske primerjave (MP), zato smo se, v sodelovanju z Ikema, d. o. o., organizacije in izvedbe lotili sami. Sodelovali smo sodelavci Službe za varstvo okolja in Službe kakovosti.

V letu 2011 smo tako organizirali prvo medlaboratorijsko primerjavo vzorčenja odpadkov (MPVO I). Priprava je zahtevala veliko naporov in dela: proučiti je bilo potrebno veliko strokovne literature s tega področja in razrešiti več logističnih in tehničnih problemov, najti

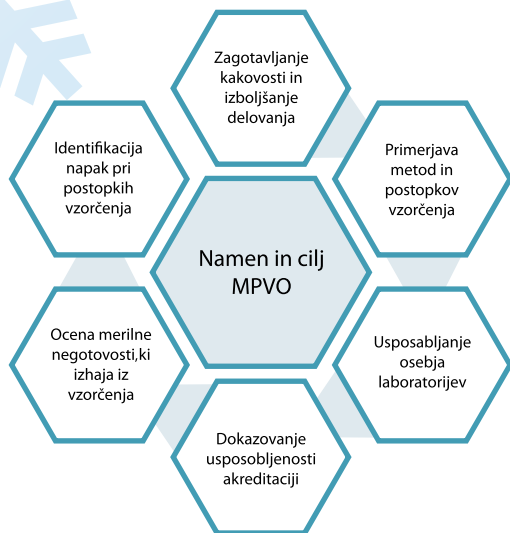

primeren odpadke, ki je omogočal vzorčenje pod primerljivimi pogoji za vse udeležence, izvesti predhodna preskušanja in določiti parametre primerjave, izvesti statistično obdelavo in vrednotenje rezultatov in na koncu organizirati še okroglo mizo za skupno predstavitev rezultatov, razpravo o pomanjkljivostih in izvesti anketo o zadovoljstvu in predlogih za izboljšave. Seveda smo, kot eden izmed devetih udeležencev, uspešno sodelovali tudi mi – Služba za varstvo okolja.

MPVO I smo izvajali z vzorčenjem odpadnega komposta, ki se je nahajal na odlagališču CERO Puconci.



MPVO I: Vzorčenje kupov komposta

Tudi drugo medlaboratorijsko primerjavo vzorčenja odpadkov (MPVOII) smo organizirali sodelavci Službe za varstvo okolja in Službe kakovosti iz Cinkarne in Ikema, d. o. o. Tokrat je bilo vzorčenje odpadkov izvedeno pri nas – na odlagalnem polju sadre Za Travnik.

Ob izvedbi MPVO II smo upoštevali vse pripombe, ki so jih podali sodelujoči v prvi primerjavi. Sodelovalo je, skupaj z nami, deset udeležencev. Tudi tokrat so bili naši rezultati ustrezni pri vseh preskusnih parametrih in spremljajočih dokumentih.

Statistična obdelava in vrednotenje rezultatov in izvedba okrogle mize s predstavitvijo rezultatov je bila pri obeh MPVO izvedena v Cinkarni (Alenka Stepančič in drugi sodelavci SK in SVO).



MPVOII: Priprava vzorčevalnega polja in preliminarno vzorčenje

Naše delo je bilo predstavljeno tudi na Kemijskih dnevih (Univerza Maribor) leta 2011 in 2014 v poster sekciji.

Kaj smo pridobili?

Veliko. Predvsem pa informacijo in potrdilo o naši usposobljenosti za vzorčenje v primerjavi z drugimi, seveda pa tudi dragocene izkušnje pri organizaciji in izvedbi primerjave, ocenjevanju zadovoljstva udeležencev in upoštevanju predlogov.

Viri:

- Karmen Rajer Kanduč, Medlaboratorijska primerjava – Cinkarna Celje - Modra stran št. 95, Celje, 2011.
- SA (http://www.slo-akreditacija.si/media/ilac_pt_brochure.pdf), ILAC, brošura Koristi in prednosti sodelovanja laboratorijev v programih medlaboratorijskih primerjav (slovenski prevod).
- Vodilni avtor: K. Rajer Kanduč, Medlaboratorijska primerjava vzorčenja odpadkov, Zbornik povzetkov Slovenski kemijski dnevi, Portorož, 2012, 12.–14. september.
- Vodilni avtor Alenka Stepančič, Druga medlaboratorijska primerjava vzorčenja odpadkov, Zbornik povzetkov Slovenski kemijski dnevi, Maribor, 11.–12. september.
- Alenka Stepančič, končno poročilo Medlaboratorijska primerjava vzorčenja odpadkov, Celje, september 2011.
- Alenka Stepančič, končno poročilo Medlaboratorijska primerjava vzorčenja odpadkov II, Celje, november 2013.

Andreja Podlesnik

Foto: Primož Pangerl

V podjetju vozimo varno – res?

V našem podjetju se srečujemo z različnimi prometnimi sredstvi – delovni stroji, tovorna vozila, osebna vozila, kolesa... Vendar pa je naše obnašanje v internem cestnem transportu daleč od osnov varnosti v cestnem prometu.

Nič kolikokrat smo priča prehitri vožnji osebnih vozil po »cinkarniški glavni cesti« (od vratarja do marketinga). Posamezniki se po tej cesti vozijo s hitrostjo, ki velja na avtocestah. In če je še deževno vreme, s hitrostjo zapelje v eno izmed nešteti luž ter poškropi pešca na pločniku. Pa se takšen šofer zaveda posledic v primeru prometne nezgode? Ali se šofer zaveda, kaj bi bilo, če se nenadoma pri »valjarni« pojavi na cesti delavec, kolesar, viličarist? Posledice bi lahko bile tragične. Že pri vstopu v podjetje nas prometni znak opozarja na omejitve hitrosti, a žal ga raje spregledamo oz. ga ne jemljemo resno.

Problem na naših internih cestah predstavljajo tudi kolesarji (potencialna nevarnost). Ne samo, da je njihova vožnja podobna cirkuškim akrobacijam (vzporedna vožnja dveh ali treh kolesarjev, vožnja brez držanja za krmilni sistem), ampak je problem tudi v tem, da večina koles nima niti luči, kar je v času teme – zmanjšane vidljivosti, še posebej nevarno. V posameznih obratih je vožnja s kolesi prepovedana – pa vsi to upoštevamo?

Zavedati se moramo, da v podjetju za šoferje in kolesarje veljajo isti predpisi glede vožnje kot na cestah izven podjetja.

Otmar Slapnik

Izvajanje alkotestov v podjetju



Preizkus alkoholiziranosti na delovnem mestu v PE Kemija Mozirje

V skladu s Pravilnikom o varnosti in zdravju pri delu ter zadolžitvijo kolegija Uprave izvaja Služba za varnost in zdravje pri delu občasne preizkuse alkoholiziranosti zaposlenih v delovnih sredinah. Preizkusi potekajo nenapovedano, izbira delovne sredine, kjer se bodo preizkusi izvajali, pa je popolnoma naključna. Osebe, ki preizkus

opravljajo imajo opravljeno ustrezno izobraževanje in pridobljeno potrdilo o usposobljenosti. Aparat, ki ga pri preizkusu uporabljamo je redno kalibriran (vsakih 6 mesecev). Veseli nas, da se pri preizkusih na alkometru vse pogosteje prikazuje številka 0,00 mg/l, le tu in tam (vse redkeje) pa se ničle spremenijo v malo manj zaželeno številke.

Na delovnem mestu je lahko koncentracija alkohola v izdihanem zraku le 0,00 mg/l.

Otmar Slapnik



Spoznaj me, Aleksander Žavski, PE Grafika

Od kod prihajate?

Prihajam iz Gorice pri Slivnici (blizu Slivniškega jezera).

Kaj ste želeli postati, ko ste bili otrok?

Hmm, natanko to, kar sem; šel sem za svojim željam ...

Kaj najraje počnete v prostem času?

V prostem času (imam ga zelo malo) se najraje spočijem ali ga preživim v krogu mojih bližnjih.

Najboljša stvar, ki ste jo naredili?

Ja, teh je veliko, sta pa vsekakor na prvem mestu soproga in hčerka.

Kaj bi pri sebi spremenili?

Mislil da nič kaj ne bi spremenil, saj sem ponosen na to, kar sem.

Kje je vaš najljubši kotiček?

»Moja dnevna soba« (delavnica), kjer ustvarjam in preživljam popoldneve.

Najljubše opravilo?

Štetje denarja ... (Smeh)

Če bi vam podarili 500-tisoč evrov, kaj bi naredili?

Ja, vsekakor svoj dom, ostalo pa prihraniti za res krizne čase.

Kaj najbolje skuhate?

Ja, tu pa dam roke v stran in pustim prednost nežnejšemu spolu.

Kje bi najraje preživeli naslednje počitnice?

Tajska.

Katero znano osebo bi povabili na kosilo?

Nikolajo Podgoršek Selič.

Cilj, ki si ga želite uresničiti?

Družino že imam, čaka me še hiška.

Katerega pregovora se držite?

S trudom in voljo vse se naredi, kar človek si želi.

Kdo naj bo naslednji v rubriki Spoznaj me?

Spoznajmo Saška Podrepška, PE Titanov dioksid.



Predstavljamo naše strokovnjake

Boris Špoljar, Služba informatike



Morda za začetek, od kod prihajaš in kaj si po izobrazbi?

Prihajam iz vasi Vonarje, ki se nahaja med Rogaško Slatino in Podčetrtkom. Opravi sem študij na Fakulteti za računalništvo in informatiko v Ljubljani. Po poklicu sem univerzitetni diplomirani inženir računalništva – smer programska oprema. Računalništvo me je navdušilo že v osnovni šoli. Pri izbiri nadaljnega šolanja tako ni bilo dvoma o tem, kaj želim delati v življenju.

Je delo v Cinkarni tvoje prva zaposlitev?

Že ob študiju sem opravljal različna dela in s tem pridobil dragocene izkušnje z različnimi tehnologijami. Prvo zaposlitev sem dobil v Mariboru v majhnem podjetju. Čeprav so mi po poskusnem obdobju ponudili pogodbo za nedoločen čas, sem se odločil za delo v Cinkarni. K odločitvi je pripomogel redni delovni čas, bližina doma ter stabilnost podjetja. V službi so me zelo lepo sprejeli, za kar se jim zahvaljujem. Težko je verjeti, da sta maja letos minili že dve leti. Vesel sem, da sem del tako velikega podjetja z bogato tradicijo, ki se je obdržalo kljub številnim spremembam v gospodarstvu.

Nam na kratko opišes delo samostojnega projektanta, kakršen je tvoj naziv?

Kot samostojni projektant je moja naloga, da programsko podprem različne procese v podjetju. Še vedno je

veliko ročnih evidenc, ki jih skušamo podpreti v našem informacijskem sistemu. S tem se poenostavi vnos, obdelava in analiza podatkov. Beseda »samostojen« pa pove, da pripravim celoten postopek izdelave programske rešitve. Vedno trdim, da je možno narediti vse, je pa potrebno opravičiti količino vloženega dela s končnim učinkom. Dober projektant mora v celoti preučiti problem ter pripraviti optimalno rešitev, ki je enostavna in učinkovita za uporabnike.

V službi se zavedamo, da naši programi niso od včeraj. Nadgradnje si želimo še bolj kot uporabniki. Potrebno se je zavedati, da je nadgradnja tako obsežnega informacijskega sistema kot je naš, zelo zahtevna. Pogojena je tako s finančnimi, časovnimi kot kadrovskimi sredstvi. Trenutno pripravljamo intranetni portal z dokumentacijskim sistemom, ki bo poenostavil vodenje dokumentov in predstavljal enotno točko za dostop do informacij za delavce. V prihodnje bi si najprej želeli posodobiti izpisne programe, tako da bi lahko ogromno količino podatkov, ki jih vodimo v naši podatkovni bazi, prikazali na prijaznejši in učinkovitejši način.

Računalništvo je področje, ki se hitro razvija. Potrebno je slediti novostim, se izobraževati ...

Delo v računalništvu zahteva nenehno izobraževanje in prilagajanje novim tehnologijam in trendom. Vseskozi skušamo analizirati in testirati nove prijeme, ki bi nam olajšali in pospešili delo, ter nudili boljše rešitve za uporabnike. Zaradi nenehnih sprememb je velik izziv izbrati rešitev, ki bo pravilna na dolgi rok. Zelo sem hvaležen podjetju, da v meni vidi potencial in me pošilja na različna izobraževanja, ki se jih z veseljem udeležujem. To je edini način, da sledimo vsem spremembam v panogi.

Pri svojem delu skušam biti strokoven in dosleden. Sem svoj največji kritik. Vedno skušam ugoditi uporabnikom in delovati v korist podjetja. Sodeloval sem že pri veliko uspešnih projektih, katerim trdno verjamem, da bodo sledili še mnogi.

S čim pa si zapolniš čas izven službenih obveznosti?

Letos spomladi sva s punco začela graditi hišo. Dober mesec nazaj sva jo spravila pod streho in s tem dosegla prvi zastavljen cilj. Gradnji posvečava večino prostega časa, podobno bo pa seveda tudi v prihajajočih letih. Preostali prosti čas skušam preživeti v naravi.

Pogovarjala se je Barbara Rozoničnik

Titanov dioksid – kje vse si skrit?

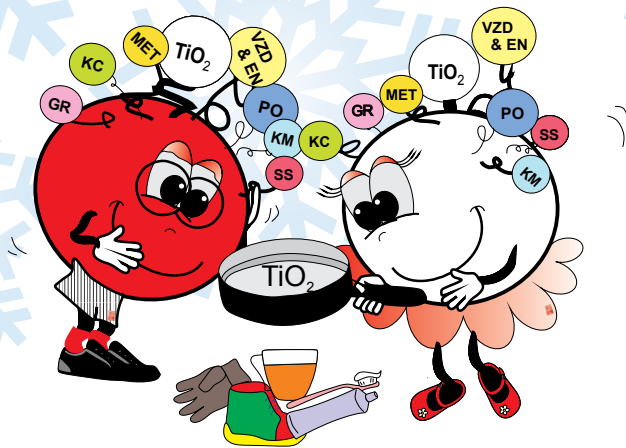

Tako se glasi naslov aktualnega natečaja za učence in dijake, saj smo letos prvič k sodelovanju povabili tudi srednje šole s Celjskega. Natečaj poteka že 7. zapored in vedno znova se je potrebno potruditi, da smo izvirni, da obravnavamo kakšno novo temo in tako pritegnemo pozornost. Na tako igriv način o titanovem dioksidu v podjetju običajno ne govorimo, smo pa mlade in širšo javnost želeli s sproščenim pristopom seznaniti s titanovim dioksidom, ki je na splošno slabo poznan, spremlja pa nas praktično na vsakem koraku.

Da bi se našemu natečaju pridružilo čim več učencev, dijakov in njihovih mentorjev, smo tudi tokrat mladim ustvarjalcem ponudili dve možnosti. Povabili smo jih, da pripravijo kratek dramski nastop, v katerem uprizorijo dogodek iz vsakdanjega življenja in ob tem poudarijo, kje vse se srečujemo s titanovim dioksidom, predstavo pa pospremi s čim bolj izvirnimi izdelki oz. predmeti, ki vsebujejo beli pigment. V drugem delu natečaja so posamezniki v poljubni likovni tehniki ustvarjali prav tako o prisotnosti titanovega dioksida v predmetih, ki nas obdajajo.

Zaključek natečaja bo tokrat potekal v celjskem nakupovalnem središču Citycenter v petek, 16. 1. 2015, ob 18. uri. Tam bodo mladi ustvarjalci predstavili svoje nastope, hkrati pa bomo odprli razstavo najboljših likovnih izdelkov natečaja, ki bo nato še 14 dni na ogled obiskovalcem.

Barbara Rozoničnik

Cinkarniški kulturni večer ob 60-letnici časopisa Cinkarnar

60 LET
INTERNEGA ČASOPISA CINKARNAR

Letos zaznamujemo 60-letnico izhajanja našega internega časopisa. Ob zavidljivem jubileju je bil tej temi namenjen novembrski Cinkarniški kulturni večer. Organizator in povezovalac dogodka mag. Zoran Pevec je v knjigarno Antika na pogovor o časopisu nekoč in danes povabil dva nekdanja in aktualno urednico. V čast nam je bilo, da smo se lahko pogovarjali z literatom, novinarjem, prevajalcem in režiserjem Bertom Savodnikom, ki je bil urednik Cinkarnarja od leta 1962 do 1964. Pogovora sta se udeležili tudi Mira Gorenšek, urednica z najdaljšim stažem, časopis je urejala kar 33 let, in sedanja urednica Barbara Rozoničnik. Pogovoru v knjigarni Antika je prisluhnilo precej aktivnih in upokojenih Cinkarnarjev, ki so ob tem obujali spomine na preživeta leta v podjetju.

Z glasbo in prebiranjem besedil iz starih številčk Cinkarnarja, tudi iz prve, ki je izšla 1. marca 1954, je dogodek popestril Kristijan Koželj.

Barbara Rozoničnik



Cinkarniški kulturni večer ob 60-letnici časopisa Cinkarnar

Celjsko literarno društvo na 30. slovenskem knjižnem sejmu

V Celjskem literarnem društvu deluje veliko Cinkarnark in Cinkarnarjev (zdajšnjih in upokojenih). Letos smo se prvič odločili, da bomo sodelovali na največjem slovenskem knjižnem dogodku – Slovenskem knjižnem sejmu, jubilejnem tridesetem. Dogajal se je od 25. do 30. novembra v Cankarjevem domu v Ljubljani.

Misija se je začela v torek, 25. 11., ko smo se Mira, Milena, Mirjana in jaz spravili v avto s kupi knjig in reklamnega materiala ter vse to razpostavili na naši stojnici v okviru Bazarja malih založnikov.

Na stojnici smo razstavili pesniške zbirke Ane Marije Justin, Metke Hojnik Verdev, Milene Šimunič in Nuše Ilovar. Nadalje smo imeli izvrstni potopis Mire Gorenšek Prebiranje popotnih slik in moje knjige – v papirnati in elektronski obliki. Za gušt sem razstavil tudi E-knjigo. Imeli smo tudi našo revijo Vsesledje, ki smo jo delili vsem, ki jih je zanimala dobra literatura.

V sredo se je začelo zares. Naše društvo in svoj projekt Vitezi in Čarovniki sem prijavil na seznam za projekt Šolski knjigosled. To je zanimiv projekt, namenjen organiziranim šolskim skupinam. 350 otrokom sem predstavil svoje delo in društvo.

Razdelil sem obilje promocijskega materiala, tudi DVD-je, kjer je svoje mesto našel znak našega podjetja kot pomembnega donatorja kulturnih projektov zaposlenih in bivših zaposlenih.



Predstavitve eni od šolskih skupin

Sodeloval sem na Debatni kavarni z naslovom **E-knjige v slovenščini imamo – kaj pa zdaj?** V družbi z Markom Hercogom in Miho Kovačem smo debatirali o trenutnem stanju na slovenskem trgu.

Vse dni sejma sem bil polno zaseden s promocijo društva in knjig. V nedeljo zvečer, ko je padel sejmski zastor, sem bil podoben ožeti, čeprav nasmejani cunji.



Mira in Bojan na stojnici Celjskega literarnega društva



Bralno kulturo je treba razvijati z najmlajšimi – animacija otrok

Kaj lahko potegnem iz naše premiere udeležbe? Bili smo edino literarno društvo na sejmu. Prvič smo bili v stiku z resnično knjižno publiko, videli smo, kaj knjižni trg prebavi in česa ne.

Za zaključek lahko rečem, da smo dobro opravili premierni nastop.

Bojan Ekselenski

Foto: Mira Gorenšek, Rok Popovič

V deželi Aleksandra Velikega



Vsakoletnemu potepanju po državah bivše Jugoslavije se tudi letos nismo odrekli. Želja članov Neodvisnega sindikata je bila, da tokrat obiščemo najbolj oddaljeno bivšo jugoslovansko republiko Makedonijo, deželo sonca, vina, biserov in dobrih ljudi. Kot vedno so bili povabljeni tudi ostali člani kolektiva.

Pot nas je vodila preko Hrvaške, Srbije, do Skopja v nočni vožnji. V Skopje smo prispeli okoli poldneva. Po kosilu smo se odpravili na panoramsko vožnjo skozi mesto.

Glavno mesto Skopje je živahna prestolnica, ki leži na obeh straneh reke Vardar. Že od daleč se vidi mogočna trdnjava Kale iz 11. stoletja, ki smo jo tudi obiskali. Prva utrdba je nastala že v bronasti dobi. Večkrat je bila rekonstruirana v času Otomanske vladavine in iz tistih časov izhaja tudi ime Kale, kar turško pomeni trdnjava. Ogledali smo si stari del mesta Čifte Hammam, turško kopališče, grobnico Goceja Delčeva, borca za svobodo makedonskega naroda in pravoslavno cerkev sv. Spasa, zgrajeno v XIX. stoletju. Zaradi turškega zakona, da cerkve ne smejo biti višje od džamij, je bila delno zgrajena pod zemljo. V njej je prekrasen in dragocen ikonostas oz. posebna tehnika lesoreza, ki je delo domačih umetnikov. V cerkvi je grobnica največjega makedonskega

revolucionarja XX. stoletja, Goce Delčeva. Izjemno zanimiv je stari del mesta pod trdnjavo Kale (Bit Pazar), kjer je najbolj izražen vpliv osmanskega cesarstva. Sprehodili smo se skozi čas po čaršiji, mimo džamij in bazarja ter spoznavali stare obrti.

Obiskali smo znamenito džamijo Mustafe Pasha, zgrajeno leta 1492, ki je ena izmed najlepših zgradb iz obdobja osmanskega Skopja in prekrasno stolnico sv. Klimenta Ohridskega, ki se prav tako nahaja v samem centru, na desni strani reke Vardar. V njej je sedež makedonske pravoslavne cerkve. Ena izmed najlepših železniških postaj na Balkanu je skopska Stara železniška postaja, ki je bila zgrajena v letu 1940/41. Ura na sprednji strani se je zaustavila ob 5:17, ko je leta 1963 Skopje prizadel katastrofalen potres. Zdaj je v stavbi Mestnega muzeja v Skopju. Med modernejšimi stavbami je Muzej sodobne umetnosti, ki se nahaja ob trdnjavi Kale. Na drugi strani, vrh planine Vodno, neposredno nad mestom, stoji Milenijski križ. Je iz jeklene konstrukcije, visoke 67 m in razpona 46 m. Postavljen je bil ob prehodu v novo tisočletje, ob 2000-letnici rojstva krščanstva.

Ogledali smo si muzej in rojstno hišo svetovno znane humanitarke, matere Terezije (Agneza Bojaxhiu, roje-

ne 1910), v kateri je preživela mladost, dokler se ni pri osemnajstem letu pridružila nunam na Irskem. Mati Tezija je vse življenje pomagala drugim in bila nagrajena z Nobelovo nagrado za mir.

Skopje ima veliko znamenitosti, med največjimi simboli pa je zagotovo Kamen most (prej most carja Dušana) na reki Vardar. Zgrajen je bila v XIV. stoletju, in ker je v samem centru, pomeni vez med novim in starim delom mesta oz. med preteklostjo in sedanostjo. Nahaja se tudi v mestnem grbu. Na trgu Makedonija dominira nad novim in stari delom mesta »Vojak na konju« – Aleksander Makedonski in okoli njega veliko neobaročnih spomenikov zgodovinskih osebnosti, ki so zaznamovale prostor sedanje Makedonije. To je projekt »Skopje 2014« sedanje makedonske vlade.

Dan smo zaključili v nacionalni restavraciji ob zvokih domače glasbe.

Naslednji dan smo šli na ogled Ohridskega jezera, pot nas je vodila mimo Teova, Gostivara in Nacionalnega parka Mavrovo. Spotoma smo si ogledali najbolj znani samostan sv. Jovana Bigorskog. Samostan je prepozna-

ven po svojem trojnem ikonostasu. V času bivše države je bil muzej, zdaj pa v njem prebivajo menihi.

Na Ohrid smo prispeli v popoldanskem času in po nastanitvi pričeli z ogledom mesta. Mesto Ohrid leži med visokimi gorami in Ohridskim jezerom. Je najlepše makedonsko mesto in balkanski biser. V preteklosti so mesto zaradi velikega števila cerkev in samostanov imenovali slovanski Jeruzalem. Ohrid je center slovanske pismenosti in kulture v katerega so pribežali učenci Cirila in Metoda (Kliment in Naum), ki so širili pismenost med južnimi Slovani. Ogledali smo si antično baziliko sv. Sofije, teater, Klimentovo univerzo in Samuelovo trdnjavo. Obiskali smo še znane prodajalce ohridskih bisserov, ki so narejeni iz lusk majhne jezerske ribe Plašice, prepevali z uličnimi glasbeniki in se veselili. Večer smo zaključili v priznani etno restavraciji ob jezeru, kjer so nas zabavali vrhunski glasbeniki. Naslednji dan smo se odpravili proti domu. Hvala vsem, ki ste kar koli prispevali k organizaciji in izvedbi izleta in nasvidenje prihodnje leto.

Franc Slemenik

Razgibajmo hrbtenico in preprečimo bolečine

Bolečine v hrbtenici pri številnih ljudeh povzročajo težave občasno ali pa stalno v manjši ali v večji meri. Skoraj ni človeka, ki ga ne bi prej ali slej zbolelo v križu, manj pogosto v vratni hrbtenici. Statistike kažejo, da približno 65 odstotkov aktivnega prebivalstva išče zdravniško pomoč zaradi bolečin v križu.

V sodelovanju z Gospodarsko zbornico Slovenije smo v okviru projekta **Zdravi na kvadrat** (MIGIVEČ) v podjetju organizirali izvajanje razteznih in krepih vaj za hrbtenico in tek. Vaje vodijo športni pedagogi, ki se jim je pridružila tudi fizioterapevtka iz Zdravstvenega doma Celje. Prikazala je praktične vaje za lajšanje bolečin v hrbtenici. Srečanja so organizirana 1-krat tedensko.

Otmar Slapnik



Izvajanje razteznih in krepih vaj v telovadnici

Kaj pa naša kondicija ?

17. 11. 2014 se je nekaj Cinkarnarjev udeležilo testa hoje na 2 km in se pripravilo o svoji telesni kondiciji. Testiranje je potekalo v okviru projekta »MIGIVEČ« v organizaciji Gospodarske zbornice Slovenije, vodili pa so ga usposobljeni zdravstveni delavci. Dokazali smo, da smo kondicijsko dobro pripravljene. Po končanem testu hoje pa smo opravili še nekaj krepilnih in razteznih vaj na otroškem igrišču.

Pridružiš se nam lahko vsak ponedeljek v večnamenskem objektu.

Otmar Slapnik



Cinkarnarji v dobri kondiciji

Šport povezuje

Vsem znan pregovor "Zdrav duh v zdravem telesu" ni iz trte zviti. Naša telesa so narejena za to, da zdržijo različne telesne napore in nas ob tem tudi nagrajujejo. Aktivno športno udejstvovanje namreč sprošča hormon endorfin, ki deluje kot analgetik, pomirjevalo in povečuje občutek zadovoljstva. V današnjih časih, ko smo vsi vedno bolj izpostavljeni stresu, pritiskom in življenjskim preizkušnjam je potreba po tem, da se sprostimo toliko večja. In ni je boljše sprostitev, kot so timski športi. Košarko aktivno igramo v manjši zasedbi že tretje leto zapored. V prvem letu smo predvsem člani SRR venomer izzivali člane PE TiO₂, drugo leto se je pridružila PE Kemija, letos pa tudi že Marketing. Trenutna zasedba šteje deset članov, ki vsako sredo z veseljem poprimemo za žogo in si damo duška pod obroči. Nekateri centri, drugi krila, tretji beki, vsak si najde svoj prostor in prispeva k igri. Na koncu rezultat ne šteje, saj smo dosegli želeni namen, da se sprostimo, porabimo odvečno energijo, s fer igro pa preprečimo morebitne poškodbe. Zatem sledi še obvezno hidriranje z "ledenim čajem" (☺) in kratko druženje. Pa naj kdo še reče, da šport ne povezuje!

Z igranjem košarke bomo nadaljevali še naprej in smo veseli, da naše podjetje prepozna potrebo po športni aktivnosti, ki jo je z letošnjim letom tudi sponzorira s plačevanjem mesečne najemnine za srednje veliko telovadnico na OŠ Lava. Zato se vam udeleženci ob tej priložnosti tudi iskreno zahvaljujemo in upamo na podobno spodbudo še naprej.

Dejan Verhovšek



Košarkarska ekipa, manjka le Uroš Pečnik iz PE TiO₂

Pridružite se tekačem

V začetku novembra je v Cinkarni pričela z organiziranim tekom delovna skupina 11 nadobudnih tekačev.

Tek poteka vsak torek ob 15. uri s startom pri čolnarni Špica ob Savinji, nato preko visečega mosta, mimo Petrička in nazaj. Pot je dolga 6,2 km in glede na to, da smo skupinica, ki ljubiteljsko teče že nekaj časa, je naša pripravljenost kar izenačena. Za začetek bo to naš krog, bomo pa lokacijo tudi spreminjali in tekli vse dokler nam bo to dopuščalo vreme. S trenerjem se dogovarjamo, da bomo, ko bo mraz, naša srečanja prestavili v telovadnico, kjer bomo izvajali suhe treninge.

Pri številu nismo omejeni, zato vabimo vse ljubitelje teka, da se nam pridružite.

Nevenka Lorenčak



Tekači vabijo, da se jim pridružite

„Kjer dobijo, tam razdelijo“

Na naše podjetje so se letos ponovno obrnili predstavniki SIBAHE - slovenska banka hrane, neprofitne humanitarne organizacije, namenjene predvsem zbiranju in distribuciji hrane tistim, ki je nimajo ali se soočajo z njenim pomanjkanjem. V oktobru, ob svetovnem dnevu boja proti lakoti, smo Cinkarnarji sodelovali v akciji »DONIRAJ IN POMAGAJ« in v prostorih jedilnice zbrali precejšnjo količino prehranskih izdelkov. Zbrano hrano so predstavniki dobrodelnih organizacij razdelili v našem kraju, saj delujejo po principu, „kjer dobijo, tam razdelijo“. Omenjena akcija je istočasno potekala v 22 evropskih državah.

Vsem, ki ste pokazali čut za sočloveka in prispevali k uspehu akcije se iskreno zahvaljujemo.

Barbara Rozoničnik



Zbiranje odpadnega tekstila

Obremenitev okolja je vsak poseg v okolje, ki povzroča njegovo onesnaževanje bodisi z odlaganjem odpadkov ali izkoriščanjem primarnih surovin. S pravilnim pristopom zbiranja sekundarnih surovin pripomoremo k zmanjšanju zapolnjevanja odlagališnega prostora, s tem povezanih nastalih škodljivih snovi, predvsem pa ohranitev naravnih virov.

Bodite prijatelj OKOLJA

Podaljšajte življenje odsluženim oblačilom in obutvi.

1 ponovno uporabo 1 majica, ste prihranili 2700 litrov vode, potrebne za namakanje bombaža, iz katerega je izdelana nova majica.

PRIZNANJE

V letu 2014 je podjetje **CINKARNA Celje, d.d.** sodelovalo v projektu Bodi prijatelj okolja in zbralo **380 kg** odsluženega tekstila.

Za uspeh vam iskreno čestitamo in se vam zahvaljujemo za sodelovanje!

interseroh
ALBA

Med najhitreje rastoče odpadke v EU štejejo tekstilni izdelki, ki so med najbolj razširjenimi potrošnimi dobrinami. Več kot 95 % tekstila se lahko ponovno uporabi in reciklira. Po predvidevanju v povprečju vsak Slovenec letno zavrže okoli štirinajst kilogramov oblačil. Od tega je ponovno zbranih le pol kilograma oblačil na prebivalca. Dejstvo pa je, da ta polovica kilograma odsluženih oblačil ustvari 26 kilogramov ogljikovega dioksida, kar pomeni da bomo morali korenito spremeniti navede ravnanja z odpadnim tekstilom.

V Sloveniji še nimamo sistemsko urejene možnosti za oddajo tekstilnih odpadkov, poleg že uveljavljenega ločenega zbiranja odpadnega papirja, plastike, pločevine in stekla. Zato odsluženi tekstilni izdelki v večji meri pristanejo med mešanimi komunalnimi odpadki.

Zato smo se v podjetju odločili in odzvali Interserohovi akciji »BODI PRIJATELJ OKOLJA« v okviru okoljske odgovornosti podjetja. Poudarek projekta je na osveščanju in spodbujanju ljudi k povečanju ponovne uporabe starih oblačil in obutve ter preostalega tekstila. Povečevanje recikliranja surovin iz tekstila posledično zmanjšuje zapolnjevanje odlagališč.

Vizija družbe Interseroh je postopno približevanje ničelnemu odlaganju odpadkov iz tekstila, »Zerotextilewaste«. Cilj je postaviti sistem zbiranja oblačil, obutve in drugega tekstila ter skupaj s partnerji poskrbeti za segmente ravnanja s tekstilom, kot so nadgradnja (UP-CYCLE), ponovna nošnja (RE-WEAR), ponovna uporaba (RE-USE) in recikliranje (RE-CYCLE).



V Cinkarni smo tekstil zbirali na treh lokacijah

- **NADGRADNJA:** uporaba obstoječih materialov in njihova nadgradnja v izdelke enake ali višje kakovosti, (npr. iz ostankov neoprena se izdelajo denarnice, nepotiskane majice spremenimo v majice z unikatnim potiskom ...).
- **PONOVNA NOŠNJA:** oblačila, obutev in posteljnina, ki so v dobrem stanju in se lahko ponovno uporabijo, so prodana kot rabljena oblačila.
- **PONOVNA UPORABA:** tekstil, ki ni več primeren za ponovno nošnjo je spremenjen v nov produkt, (krpe za čiščenje, preproge ...).
- **REKILIRANJE:** tekstil, ki ni primeren za ponovno nošnjo in uporabo, se predela v tekstilna vlakna in uporabi pri proizvodnji novega izdelka (npr. razne talne in zvočne izolacije).
- **ENERGETSKA IZRABA:** tekstil, ki ni primeren za nobeno od prioritarnih ravnanj se ne odlaga temveč uporabi pri pripravi goriva za energetski sežig (proizvodnja toplote in energije).

V podjetju smo zbiralno akcijo odsluženih oblek izvedli na treh lokacijah, dva namenska zabojnika sta bila locirana v celjskem delu podjetja, eden v Mozirju. V štirinajstdnevni akciji smo zbrali skupaj 588 kg odpadnega tekstila.

Vsekakor se podpira tudi možnost individualne oddaje oblačil v samih zbirnih centrih za reciklažo, na sedežih humanitarnih organizacij Rdeči križ in Karitas ter v zabojnike profitne organizacije Humana. Odvečna oblačila se lahko namenijo tudi projektu Tovarna dela Tekstil (TD Tekstil), ki je projekt socialnega podjetja s tekstilno dejavnostjo, z vzpostavljeno celotno oskrbovalno verigo zbiranja, sortiranja, obdelave in predelave ter prodaje rabljenega tekstila.

Predelava in ponovna uporaba sekundarnih surovin med katere prav tako spada odpadni tekstil, ima gospodarski, predvsem pa ekološki pomen, saj je odpadni tekstil tudi potencialni vir surovin in energije, z njegovo predelavo prihranimo tudi naravne vire.

Z udeležbo pri projektu odsluženih oblačil, obutve ter drugega tekstila, smo tudi Cinkarnarji prispevali k odgovornejšemu ravnanju s tekstilom, ki ne bo deponiran na enem izmed odlagališč odpadkov, temveč bo še naprej koristno uporabljen.

Primož Pangerl



Turistično društvo Celje je podelilo že 45. ZLATE VRNICE IN METLE.

Priznanje za lepo urejeno okolje v letu 2014 je dobila tudi Cinkarna Celje in s tem potrdila, da se kot družbeno odgovorno podjetje zaveda pomena urejenosti okolja v katerem deluje.

Pogovori ob slovesu naših sodelavcev

Od maja do novembra 2014 so se v Cinkarni upokojili naslednji sodelavci: Cvetka Raitmaier, Albin Kovač, Jože Lajlar, Štefanija Cafuta, Anton Horvat, Ranko Tuvič, Mlađo Bulić, Viktor Źeleznik, Ivan Korez, Cveta Milošević, Bojan Jurkošek, Ivan Majcen, Gospa Čurković, Dragutin Kimidjikić in Margita Pajič.

Ob slovesu smo se z njimi pogovarjali o delu v podjetju in o tem, kako bodo preživljali upokojenska leta.



Anton Horvat, rojen leta 1954. Prihaja iz številne družine, kjer možnosti za šolanje ni bilo. V Cinkarni se je zaposlil leta 1974, najprej za nekaj mesecev v Kemiji Celje, nato pa je delal 40 let v Energetiki, kjer pravi, da so povezani kot družina. »Če veš, kaj je tvoje delo in ga vestno opravljaš, so odnosi dobri,« poudarja in dodaja da je rad hodil v službo. Prihaja iz Źetal, kjer ima nekaj obdelovalne zemlje. Na novi ritem se je že dodobra navadil. Ima tri otroke, sedaj pa že tudi tri vnuke.



Ranko Tuvič, rojen leta 1954. Najprej je bil zaposlen v Gradisu, v Cinkarno je prišel leta 1976. Delal je na različnih delovnih mestih: najprej v cinkovem prahu, nato v stari valjarni, pa v novi, nazadnje v skladišču v Marketingu. Še dobro se spomni časov, ko so se zidale peči/kolone v cinkovem prahu in je remont trajal dva meseca. Prihaja iz Bos. Krupe, kjer ima vikend, sicer pa živi v Celju. Pravi, da je zanj najboljša država Slovenija, Cinkarna pa najboljše podjetje.



Mlađo Bulić, rojen leta 1953. Ko je služil vojaški rok, je srečal Cinkarnarja in po tej poti prišel v Slovenijo ter se zaposlil v podjetju. Sprva je razmišljal, da bo to samo odskočna deska za pot naprej po Evropi, vendar pa se je poškodoval in ostal v podjetju do upokojitve. Delal je na TiO₂, v procesni kontroli in v analitskem laboratoriju. G. Bulić pa je tudi pesnik, piše v srbohrvaščini. Pred vojno v Jugoslaviji je objavljajal pesmi, obiskoval recitale, nameraval izdati pesniško zbirko. Zaradi razočaranja ob nemirih, je pesmi pospravil v predal. Sedaj, ko se je upokojil, pa pravi, da se bo ponovno bolj posvetil pisanju in nam za slovo od Cinkarne hitro zrecitira svojo precej dolgo pesem.



Viktor Źeleznik, rojen leta 1956, je bil v Cinkarni zaposlen 40 let. Najprej je delal v PE Kemija Celje na Humovitu, nato pa do upokojitve v skladišču. Pravi, da je vesel, ker se je delo v tem času precej posodobilo, zadovoljen pa je tudi, da se je s sodelavci dobro razumel. V službo se je vozil z avtobusom iz Źetal. Sedaj bo vrtnaril, hodil na sprehode, gobaril in se ukvarjal z vnuki.

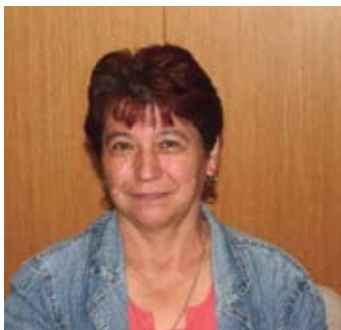

Cveta Milošević, rojena leta 1953, je bila najprej zaposlena v tekstilni tovarni Metka Celje, leta 1982 pa je prišla v Cinkarno. Ima štiri vnuke, ki živijo v Avstriji in jih večkrat obišče. Rada se vrača tudi v Srbijo, od koder prihaja. Ukvarja se z ročnimi deli, kvačka, veze, dela gobeline. Rada tudi vrtnari in gre v naravo.



Gospa Čurković, rojena leta 1950. Njena prva zaposlitve je bila v Banja Luki v papirni konfekciji, nato v Juteksu v Žalcu. Zatem se je leta 1978 zaposlila v Cinkarni, v pigmentnem laboratoriju. Nekaj časa je delala tudi v laboratoriju na titanu, nazadnje pa v analitskem laboratoriju. Iz svojih izkušenj pove, da je za delo v laboratoriju potrebno veliko potrpežljivosti, natančnosti in poštenosti. Pravi tudi, da je delala v zelo dobri sredini sodelavcev, da ji je služba veliko pomenila in je rada hodila na delo. Ima vrt na katerem raste skoraj vse. Sedaj se bo posvetila vnukom in prebrala kakšno knjigo. Ob odhodu so ji sodelavci napisali lep verz: „Če ne bi babica postala, bi še najraje v službi ostala.“ Zahvaljuje se celotni službi za zelo lepo darilo, posebej analitskemu laboratoriju za čudovito pripravljeno slovo, ki ga ne bo, kot pravi, nikoli pozabila. Lepo je bilo v Cinkarni, hvala vsem!

Ivan Korez, rojen leta 1955. Tudi on je bil zaposlen vso delovno dobo v Cinkarni, ves čas je opravljal izmensko delo, sodeloval je pri zagonu PE TiO₂. Nekaj časa je delal pri pripravi vode, nato na nevtralizaciji. Spominja se časov, ko je bilo še veliko ročnega dela, danes je večina vodena računalniško. 25 let se je v službo vozil iz Žetal, zadnjih 15 let pa živi v Rifniku. Pravi, da rad vrtnari, je zavzet zeliščar ter sam svoj zdravnik. Sedaj bo imel več časa za druženje s prijatelji, včlanil se bo v društvo upokojencev, nabiral gobe in druge gozdne dobrine. Ob tej priložnosti se želi še enkrat zahvaliti poštenemu najditelju, ki je že pred časom pri bankomatu našel njegov pozabljen denar in mu ga vrnil.

Bojan Jurkošek, rojen 1954 leta, se je zaposlil v Cinkarni marca 1973, in sicer v Grafiki. Leta 1974 je odšel na služenje vojaškega roka, nato pa se vrnil v Cinkarno v tiskarno kot kopist, pozneje je delal kot I. montažer. Stanuje v Celju, njegov konjiček je gobarjenje, zelo rad ima tudi ribolov, v največje veselja pa sta mu njegovi vnukinji.

Dragutin Kimidjikić, rojen leta 1952, se je zaposlil v Cinkarni 15. 10. 1976 in se točno na ta datum po 38 letih upokojil. Delal je na TiO₂ kot delavec na filtraciji in v proizvodnji na več izmen. Od leta 2000 je zaradi zdravstvenih težav delal s polovičnim delovnim časom.

Margita Pajič, rojena leta 1953, se je zaposlila v službi kakovosti leta 1983 in opravljala naloge tehnika do upokojitve.

Srečanje upokoјencev Cinkarne dobro obiskano

Tradicionalno srečanje upokoјenih Cinkarnarjev je letos potekalo 26. novembra, kot običajno v prostorih jedilnice. Udeležba je bila dobra, saj smo našli kar 288 naših nekdanjih sodelavcev, ki se dogodka radi udeležijo. Med drugim smo ujeli tudi izjavo, da so celo leto čakali na ta dogodek in se ga veselili.

Navzoče je najprej pozdravil član uprave in vodja Kadrovske splošne službe Marko Cvetko, nato pa je besedo prevzela še članica uprave in tehnični direktorica Nikolaja Podgoršek Selič. Za glasbo je poskrbel duo Tico-Tico&Gregor Mlinar ter harmonikaši Glasbene šole Mlinar.

Pohvalo si zaslužijo tudi naša spretna ekipa kuharjev za dobro kosilo in dekleta iz Kadrovske splošne službe za odlično organizacijo dogodka. Kaj več pa naj povedo fotografije.

Andrijana Jakob



Grmadniški utrinek

Za letošnje poletje je bilo značilno ogromno dežja. Vendar ima PD Grmada nekako srečo z vremenom, saj smo oba načrtovana izleta v visokogorje (julij in avgust) tudi izpeljali.

KOŠUTA (dvodnevni izlet 19. in 20. julij)

Prekinili smo vsakoletno osvajanje Triglava, zato smo si letos zastavili cilj osvojitve 10 km dolgega grebena Košute, ki je najdaljši v slovenskih gorah. Ima kar 6 samostojnih vrhov visokih preko 2000 m. Najvišja točka je Košutnikov turn (2133 m). Severna stena je spodrezana v ogromno steno, ki se lomi v globino, medtem ko se na jugu travnati hribi strmo spuščajo do gozdne meje na višini 1500 m.

Praksa grmadniških izletov je postala tudi ta, da se razdelimo v dve skupini oz. si poleg začrtane poti osvojitve vrha zastavimo še eno lažjo pot.

Z mejnega prehoda Ljubelj smo se povzpeli do Koče na Ljubelju.

Od tu dalje do Košutice (1968 m), nato smo se spustili na Hajnževo sedlo. Nadeli smo si samovarovalne komplete in čelade in se po zavarovani plezalni poti povzpeli na vrh Velikega vrha.

Dobršen del južnega pobočja je odnesel plaz leta 1348, šlo je za enega najhujših potresov v zgodovini srednje Evrope. Zatem smo se spustili do Doma na Kofcah, kjer smo tudi prenočili. Tu so nas že čakali drugi člani, ki so prišli z Jelendola. Bil je prijeten večer in kramljanje se je zavleklo še dolgo v noč.

Prva skupina, ki je prečila greben, je odšla že zarana. Pot se ves čas bodisi spušča ali vzpenja prek številnih manjših ali večjih vrhov. Še sreča, da so se ves čas poti preganjali oblaki in megle, nam vsaj ni bilo vroče.

Druga skupina je krenila po prečni poti pod Košuto, ki se vije med 1400 in 1600 m višine preko planine Šije, na planino Pungrat in Tegoško planino. Po teh planinah pašne skupnosti pa sejo krave.

Vsi smo se zopet dobili pri planšarski koči na planini Dolga njiva, kjer smo se okrepčali. Vsa pohvala za dobre na planini in prijaznost osebja. Pot še ni bila zaključena, saj nas je avtobus čakal še par kilometrov niže po makadamski cesti.

JALOVEC (9. avgust)

Jalovec, 2645 m visoka gora, je med najlepše oblikovanimi vrhovi v Julijskih Alpah. Je šesta najvišja gora v Sloveniji. Zelo lepo ga je opisal Evgen Lovšin, starosta slovenskih planinskih pisateljev in zgodovinarjev: »Če je Triglav očak, potem je Jalovec fant od fare med julijskimi vrhovi. V veličastni osamljenosti



kraljuje nad štirimi prelepimi slovenskimi dolinami: Planico, Trento, Bavšico in Koritnico. Nasmejan in vesel v soncu, mrk v viharjih in meglah, živi Jalovec že tisočletja svoje čudovito življenje naše najbolj žive gore. Modrina južnega neba, v daljavi sinje Jadransko morje, planinski orel v višavah. Nad divjimi prepadi vlada mir, tišina, ki jo zmoti žvižg gamsov ali bobnenje plazov.«

Zopet smo se razdelili v dve skupini. Lažja pot je vodila na Malo Mojstrovko oz. Slemenovo špico do Doma v Tamarju.

Pot na Jalovec je dolga in naporna, predvsem je potrebna velika mera zbranosti. Imeli smo srečo, da so nas obdajali oblaki, kajti žgoče sonce bi nam še dodatno izpilo moči in dehidracija bi bila še večja. Pod steno Galičica smo si nadeli samovarovalne komplete in čelade in se preko zaplate snega podali v steno ob pomoči jeklenic in klinov.

Po prečenju melišča se nam je na desni strani pokazal lep razgled skozi Jalovčev ozebnik v dolino Trente. Letos je v visokogorju na senčnih legah ostalo še veliko snega. Pri prečenju snežišča so se naši vodniki odločili, da bodo zaradi naše varnosti naredili vravno ograjo.



Pot od tu dalje se je zopet strmo vzpela in nas pripeljala na greben Jalovca. Po ozkem in izpostavljenem grebenu smo končno prispeli na vrh. Razgledi niso bili čudoviti, zato je bilo pa zadovoljstvo toliko večje.

Čakala nas je še dolga pot navzdol čez Kotovo sedlo v dolino Tamar. Koncentracija še vedno ni smela popustiti, saj smo morali s pomočjo jeklenic prečiti izpostavljeno zahodno pobočje.

Lažji korak je bil naprej od Kotovega sedla, mimo Bivaka pod Kotovim sedlom, po melišču do gozda in končno do Doma v Tamarju. Ostali del ekipe nas je že nestrno pričakoval. Izmenjali smo vtise o opravljenih poteh, se seveda okrepčali in si privezali dušo s šilčki od olajšanja, da se je vse dobro izteklo.

Proti avtobusu smo družno krenili že v trdi temi, seveda nas je mati narava obdarila še s krepko ploho dežja. Bilo nam je čisto vseeno, saj smo planinci dobro pripravljeni in smo imeli v nahrbtniku tudi rezervna oblačila.

Darja Primc

	KODOR SE RAD VOZI ZASTONJ	ŠTEVILKA, CIFRA	KRAJ V VZHODNI SLOVENIJI	IZRAŽANJE ČUSTVENE PRIZADETOSTI	JOKANJE, JOK, NAREČNO	NAŠ IGRALEC RADKO MEDMET KLICA		VRSTA IGRE NA SREČO	IZDELOVALCI IN POPRAVLJALCI UR	UREJENA MORSKA OBALA	ZASTOPNIK PODJETJA PRI PRODAJI	ŠALA, DOVTIP	OSEBNI ZAJEMEK	MOŠKI PREDSTAVNIK ŽIVALSKÉ VRSTE	PRISILNO DELO, RABOTA	
																TVORAVOST, KRSTAVOST
OSTROSTRELKA																
TIP RUSKEGA CIVILNEGA IN VOJAŠKEGA LETALA																
PRILOGA JEDEM						MESTO V BANGLADEŠU POLOŽAJ V JOGI										
NAPRAVA ZA OGREVANJE, OGREVALO				MAJHNA KAMRA NAPRAVA ZA REŠEVANJE V GORAH												
POVRŠINA, PODROČJE, AREAL					ŠPANSKI TIP AVTOMOBILA ROD, SKUPNOST LJUDI											
KEMIJSKA OZNAKA ZA RADJI			HRV. NARODNI HEROL-JOSIP PEVEC LESKOVAR													
SESTAVIL: 	KRVOLOČNA ZVER, KRVOSÉS	TROPSKA OVJALKA ODMERA, ODMEREK														
GLAS VRANE, MALAJSKA ZEMELJSKA OŽINA				SANKAČ DEBELEŠI DROG NA VOZU SENA												
INDIJSKI KNEZ						PRISLOV ZA PRITRDILO LJUDSKO PRIMEREK, KOS										
IDEAL					DEJAVNOST CINKARNE RUŠA NAREČNO											
OZNAKA ITALJANSKIH KAMIONOV			GRAŠČINA NAČIN HITREGA KONJSKEGA TEKA													
ZDRAVILO				OBESK, KI IMA ČAROBNO MOČ NOGOMETNI KLUB												
OSVEŽILNA PIJAČA																
NADOMESTNI IGRALEC V NEVARNIH PRIZORIH																

Rešitev nagradne križanke Cinkarnar št. 2/317:

Ime: _____

Priimek: _____

Naslov: _____

Pravilno rešitev križanke pošljite do 31.1.2015 na naslov:

Cinkarna Celje, d.d.

Uredništvo Cinkarnarja-tajništvo Uprave

Kidričeva 26, 3000 Celje

Pripis: Nagradna križanka

V nagradni križanki lahko sodelujejo vsi zaposleni, vendar vsak s samo eno križanko. Med pravilno izpolnjenimi križankami bomo izžrebali 3 nagrajence in jih obdarili s praktičnimi nagradami.

Imena nagrajencev bomo objavili v naslednji številki časopisa Cinkarnar.

Koledar izletov, prireditve in akcij planinskega društva Grmada Celje v letu 2015



Planinski pohodi in izleti:

10. januar	Osankarica – z Rogle
21. februar	Slovenska Istra – po SPP
21. marec	Javorniki – nad Cerkniškim jezerom
6. april	Ivanščica – Hrvaško Zagorje (Velikonočni pohod)
16. maj	Tromeja – iz Rateč
20. junij	Jerebica – iz Italije
18. julij	Krn – iz Tolmina (2 dni)
15. avgust	Triglav, Zelnarice, Lepo Špičje (2 dni)
19. september	Stegovnik – z Jezerskega
17. oktober	Kočevski rog
14. november	6. Martinov pohod po obronkih Semiča
12. december	Avtobus zvestobe

Pohodi po obronkih Celja:

4. januar	Govško brdo – iz Laškega
1. februar	Smrekovec – z Golt
1. marec	Vinska Gora – iz Črnove
29. marec	Podvelanški vrh – iz Šoštanja
3. maj	Šipek – s Trojan
7. junij	Pečovniška koča – Grmadniki na kupu
5. julij	Brana – iz Logarske doline
2. avgust	Korošica – s Planine Ravne
6. september	Kašna planina – iz Črnavca
4. oktober	Rogla – iz Vitanja
8. november	Orlica – iz Bistrice ob Sotli
6. december	Mrzlica – zaključek sezone

Opozorilo: pohodi se bodo izvajali vsako prvo nedeljo v mesecu ne glede na vremenske razmere.

Prireditve / šport / rekreacija

11. april	13. pohod po poteh Celjskih grofov
1. maj	Prvomajsko srečanje planincev – pri Pečovniški koči na Grmadi
7. junij	Grmadniki na kupu – Pečovniška koča na Grmadi
22. junij ? avgust	Planinsko plezalni tabor v Paklenici Zermatt 2015 – Planinsko alpinistični tabor
20. avgust	Družinski tabor v Trenti
10. oktober	15. kostanjev pohod in piknik – Pečovniška koča na Grmadi
24. december	Božični pohod k polnočnici – na Svetino

**Rekreacija in športno plezanje v telovadnici OŠ
Polule:** september – junij ob četrtek od 18.00 do
19.30 ure.

Izobraževalne akcije

Planinska šola za člane društva:
januar 2 dni – zimska (razpis)
maj 2 dni – poletna (razpis)

Plezalna šola za otroke:
oktober 2014 – junij 2015
Telovadnica OŠ Polule – AO PD Grmada

Alpinistična šola za odrasle:
oktober 2014 – junij 2015
AO PD Grmada

Delovne akcije

Člani	ob četrtek popoldan pri Pečovniški koči
Markacisti	vsak petek
Stone fit	po dogovoru – pri Pečovniški koči

Odsek za varstvo gorske narave

28. marec	Sadilni dan – delovna akcija v cvetlično zeliščnem parku LILJA
27. april	Čistilni dan – delovna akcija pri Pečovniški koči

PLANINSKO DRUŠVO GRMADA

Ulica mesta Grevenbroich, 3000 Celje
tel.: 03 492 9300 GSM 031 383 591
e-pošta: franc.sinko@pdgrmada.org,
pd.grmada@siol.net;
splet: www.pdgrmada.org

PLANINSKA POSTOJANKA:

Pečovniška koča na Grmadi pri Celju
odprta ob sobotah, nedeljah, praznikih
tel.: 03 577 41 14

